

Qlima

D 620 / D 625



guarantee

2
YEARS

D	GEBRAUCHSANWEISUNG	2
E	INSTRUCCIONES DE USO	16
F	MANUEL D'UTILISATION	30
G	ΕΓΧΕΙΡΙΔΙΟ ΛΕΙΤΟΥΡΓΙΑΣ	44
GB	OPERATING MANUAL	58
I	ISTRUZIONI D'USO	72
NL	GEBRUIKSAANWIJZING	86
P	MANUAL DE INSTRUÇÕES	100
SLO	NAVODILA ZA UPORABO	114

HAUPTBAUTEILE

- ① Lamellenauslass
- ② Bedienungstastatur
- ③ Anzeigelichtleiste
- ④ Luft Einlass/Auslass Filter
- ⑤ Platz für Netzkabel
- ⑥ Herausnehmbarer Wasserbehälter
- ⑦ Abflussschlauch
- ⑧ Wasserstands-
anzeige

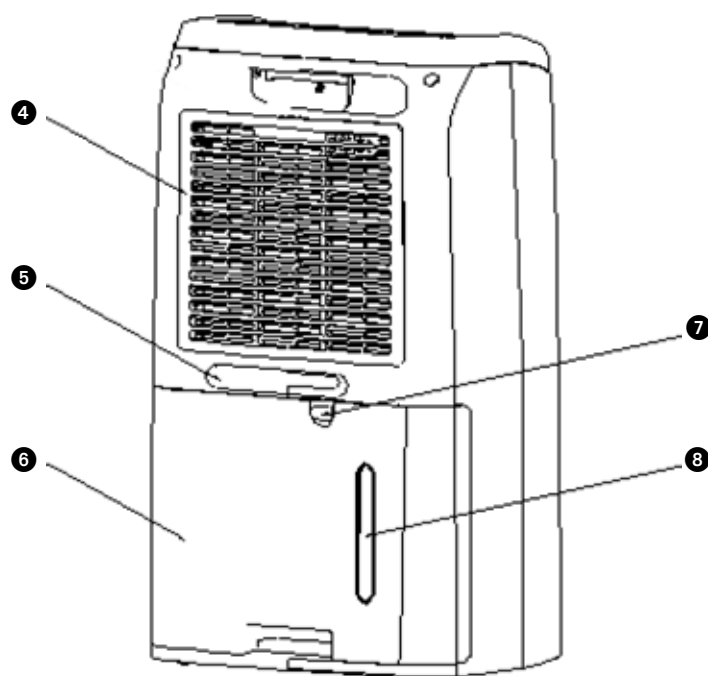
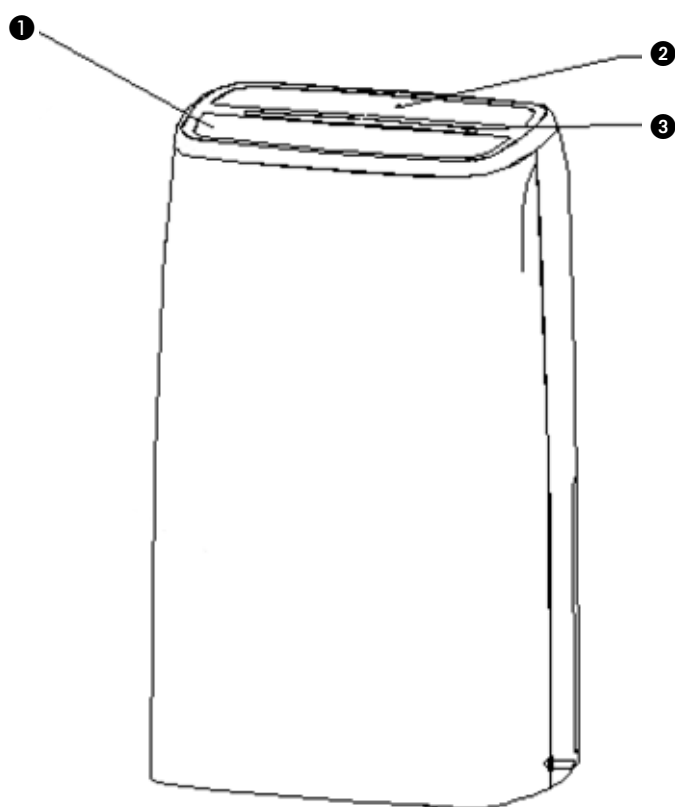

1 LESEN SIE ZUNÄCHST DIE GEBRAUCHSANWEISUNG.

2 WENDEN SIE SICH IM ZWEIFELSFALL AN IHREN FACHHÄNDLER.

Lesen Sie bitte vor der Anwendung des Geräts sorgfältig die Bedienungsanleitung und bewahren Sie sie für eine zukünftige Einsichtnahme auf. Das Gerät nur dann installieren, wenn die örtlich geltenden bzw. nationalen Vorschriften, Verordnungen und Normen erfüllt sind. Dieses Produkt ist für den Gebrauch als Luftentfeuchter in Wohngebäuden bestimmt, und darf nur unter normalen Haushaltsverhältnissen, in Wohnräumen, Küchen, Badezimmer und in Garagen verwendet werden. Das Gerät eignet sich ausschließlich für den Anschluss an geerdete Steckdosen mit einer Netzspannung von 230 Volt / ~50 Herz.

ALLGEMEIN

- Für ein optimales Resultat sollten Sie das Gerät nicht zu nahe an einen Heizkörper oder eine andere Wärmequelle stellen.
- Achten Sie darauf, dass alle Fenster geschlossen sind; nur dann ist höchste Effizienz möglich.
- Die Entfeuchtungsleistung hängt von der Temperatur und der Luftfeuchtigkeit im Raum ab. Es ist normal, dass bei einer niedrigen Temperatur weniger Feuchtigkeit entfernt wird.
- Achten Sie darauf, dass der Luftfilter sauber bleibt. Dies verhindert unnötigen Energieverbrauch und gewährleistet ein optimales Ergebnis.
- Wenn der Stecker einmal aus der Steckdose gezogen wurde, springt das Gerät auf Grund der automatischen Verzögerung zum Schutze des Kompressors erst nach drei Minuten wieder an.



WICHTIG

Das Gerät muss immer über eine geerdete Steckdose angeschlossen werden. Sie sollten das Gerät auf keinen Fall anschließen wenn der Stromanschluss nicht geerdet ist. Der Stecker sollte immer leicht zugänglich sein wenn das Gerät angeschlossen ist. Lesen Sie diese Bedienungsanleitung bitte sorgfältig durch und befolgen Sie die Anweisungen.

Kontrollieren Sie vor dem Anschließen ob:

- Die Netzspannung mit den Angaben auf dem Typenschild übereinstimmt;
- Steckdose und Stromanschluss für dieses Gerät geeignet sind;
- Der Stecker des Gerätes in die Steckdose passt;
- Das Gerät auf einer stabilen und flachen Grundfläche steht.

Lassen Sie die elektrische Anlage von einem Fachmann überprüfen wenn Sie sich nicht sicher sind, dass alles in Ordnung ist.

- Dieses Gerät darf nicht von körperlich, geistig oder sensorisch eingeschränkten Personen (oder Kindern) benutzt werden oder von Personen, die unzureichende Erfahrung und Kenntnisse haben, es sei denn dies erfolgt unter Aufsicht und Anleitung zur Verwendung des Geräts durch jemanden, der für die Sicherheit dieser Personen zuständig ist.
- Dieses Gerät wurde gemäß CE-Sicherheitsnormen produziert. Dennoch sollten Sie – wie bei jedem elektrischen Gerät –

vorsichtig sein.

- Die Luftzufuhr und/oder das Luftabfuhrgitter niemals abdecken.
- Leeren Sie den Wasserbehälter bevor Sie das Gerät verschieben.
- Das Gerät auf keinen Fall mit Chemikalien in Berührung bringen.
- Das Gerät auf keinen Fall in Wasser tauchen.
- Stecken Sie keine Gegenstände in die Öffnungen des Gerätes.
- Ziehen Sie immer erst den Stecker aus der Steckdose bevor Sie das Gerät oder Teile des Gerätes reinigen oder ersetzen.
- Schließen Sie das Gerät niemals über eine Verlängerungsschnur an. Sollte keine geeignete geerdete Steckdose zur Verfügung stehen, so lassen Sie diese von Ihrem geprüften Installateur anlegen.
- Kinder sind zu beaufsichtigen, um sicherzugehen, dass sie nicht mit dem Gerät spielen.
- Lassen Sie eventuelle Reparaturen ausschließlich von einem geprüften Installateur oder von Ihrem Lieferanten ausführen. Befolgen Sie die Anweisungen zur Pflege des Gerätes.
- Ziehen Sie immer den Stecker aus der Steckdose wenn das Gerät außer Betrieb ist.
- Lassen Sie ein beschädigtes Stromkabel ausschließlich vom Lieferanten oder einer befugten Person / Kundendienststelle ersetzen

VORSICHT!



- Benutzen Sie das Gerät auf keinen Fall mehr wenn das Stromkabel oder der Stecker beschädigt sind. Klemmen Sie das Stromkabel nicht ab und verhindern Sie Kontakt mit scharfen Kanten.

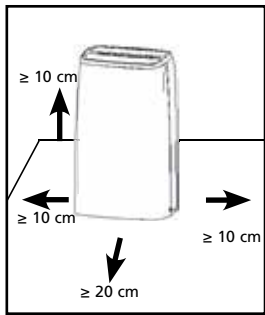

ATTENTION!

- Nicht-Befolgen der Sicherheitsvorschriften kann zum Ausschluss der Garantie führen.

BEDIENUNGSTASTATUR

- **Niedrigste Betriebsbedingungen:** 5 °C / 40% relative Feuchtigkeit
- **Höchste Betriebsbedingungen:** 35 °C / 90% relative Feuchtigkeit

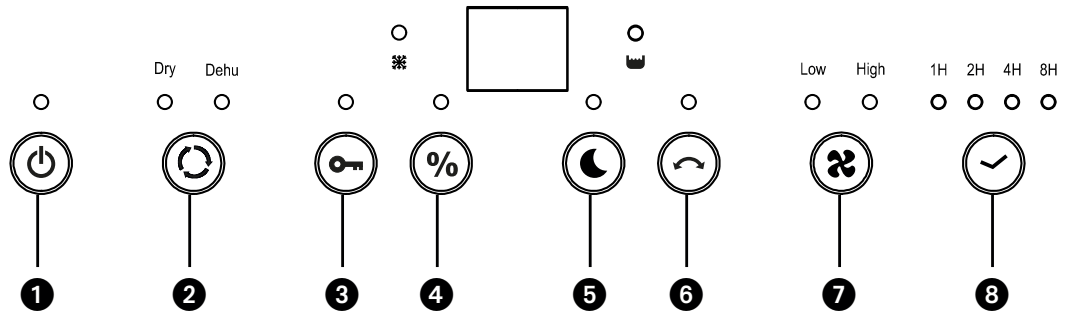

ATTENTION!

- Der Wasserbehälter muss korrekt installiert sein, damit der Entfeuchter in Betrieb sein kann.
- Entfernen Sie den Eimer nicht, während das Gerät in Betrieb ist.
- Wenn Sie den Abflussschlauch verwenden möchten, um Wasser ablaufen zu lassen, installieren Sie den Schlauch gemäß Abschnitt "Entwässerungsmethode".
- Jedes Mal, wenn Sie die Taste am Bedienfeld drücken, ertönt ein Signalton.
- Wenn Sie am Gerät stimmen, ist die Laufanzeige eingeschaltet. Die Laufanzeige ist im Standby-Status AUS.

FUNKTIONEN UND NAME DER TASTENBLÖCKE

- 1 (Ein / Aus): Ein- / Ausschalten der Stromversorgung
- 2 Modus: Drücken Sie die Taste, um automatisches Trocknen (Trocknen) oder Entfeuchten (Dehu) einzustellen.
- 3 Lock: Drücken, um die Tasten zu sperren
- 4 % Set: Zum Einstellen von CO (Dauerbetrieb) oder gewünschter Luftfeuchtigkeit.
- 5 Drücken Sie die Taste "Nachtmodus", um das Anzeigelicht auszuschalten. (Außer dem KIND-Sperrlicht)
- 6 Swing: Drücken, um die Jalousie zu steuern
- 7 Speed: Drücken, um die Lüftergeschwindigkeit einzustellen
- 8 ✓ Timer: Ein / Aus-Timer-Einstellung

BEDIENUNG DER TASTENBLÖCKE

- 1 Wenn das Gerät an eine Steckdose angeschlossen ist, können 2 Signaltöne ausgegeben werden. Das Display bleibt leer, bis der Ein- / Ausschalter gedrückt wird.
- 2 Drücken Sie "MODE", um den Hygrostat (Dehu) oder den Trockenmodus (Dry) einzustellen.

m Dry-Modus erscheint das Dry-Symbol zusammen mit CO (Continuous) an der Bildschirm. Die Lüfterdrehzahl erhöht sich auf die höchste vierte Lüfterstufe (nur im Wäscherei-Modus verfügbar). Diese höhere Lüftergeschwindigkeit ist der Schlüssel zu Dinge schneller trocknen. Wir empfehlen, auch den Schwenkraster zu aktivieren Modus, um die Luft über den zu trocknenden Artikel zu bewegen.

(2) Bei Auswahl des "Dehu" -Modus. Sie können SET drücken, um eine relative Feuchte (40% ~ 50% ~ 60% ~ 70% ~ CO) zu wählen. Es gibt auch die Option CO, die für kontinuierlich steht und bedeutet, dass die Maschine nicht bei einer bestimmten relativen Luftfeuchtigkeit stoppt, sondern unabhängig von der relativen Luftfeuchtigkeit im Raum weiter trocknet.

3 KINDERSICHERUNG

Drücken Sie die Taste "LOCK" für 3 Sekunden, um die Sperrfunktion zu aktivieren und dann zu fallen

Funktionstasten sind gesperrt. Um diese Funktion freizugeben. Drücken Sie die Taste LOCK erneut 3 Sekunden.

4 Drücken Sie auf "SET", um die gewünschte Feuchtigkeit einzustellen 40% ~ 50% ~ 60% ~ 70% ~ CO.

Empfehle, den Feuchtigkeitswert auf 50% einzustellen. Zum Beispiel, wenn die Appliance erkennt, dass die aktuelle Umgebungsfeuchtigkeit höher als oder gleich 55% RH ist, das Gerät startet und läuft mit hoher Geschwindigkeit; wenn das Gerät dies erkennt die aktuelle Umgebungsfeuchtigkeit ist kleiner oder gleich 49% RH, Kompressor Stopp und Lüfter läuft mit niedriger Geschwindigkeit, die Stromanzeige leuchtet auf.

5 SWING: Drücken Sie die Taste, um die Swing-Performance ein- / auszuschalten.

Drücken Sie "SWING", um die Luftauslassklappe zu bewegen oder zu stoppen.

6 SPEED

Drücken Sie "SPEED", um den Ventilator auszuwählen, der mit "High speed" oder "Low speed" arbeitet.

7 TIMER (Ein oder Aus)

Das Gerät muss an die Steckdose und an die Stromversorgung angeschlossen sein für das Gerät bereitgestellt.

Wenn das Gerät am Bedienfeld ausgeschaltet ist (das Display und alle LEDs ausgeschaltet sind), drücken Sie wiederholt die Taste TIMER, um die Anzahl der Stunden (1H / 2H / 4H / 8H) zu wählen, die verstreichen, bevor das Gerät einschaltet.

So schalten Sie die Appliance aus:

Wenn das Gerät über das Bedienfeld eingeschaltet ist, drücken Sie wiederholt die Taste TIMER, um die Anzahl der Stunden (1H / 2H / 4H / 8H) zu wählen, die verstreichen, bevor das Gerät ausgeschaltet wird.

8 ANZEIGELICHTLEISTE

(1) Wenn die Maschine läuft, ist das blaue Licht an.

(2) Wenn der Wassertank voll ist, leuchtet das orange Licht und die Anzeige "Voll" wird angezeigt Licht an

9 NACHT-MODUS

Durch Drücken der Lichttaste bei laufender Maschine ertönt ein Signalton. Die Digitalanzeige, das LED-Licht und das blaue Dekorationslicht sind ausgeschaltet, aber das Stromlicht ist eingeschaltet. (Hinweis: Die Kindersicherungslampe leuchtet, wenn sich das Gerät im Kindersicherungsmodus befindet.) Wenn Sie die Lichttaste erneut drücken, piept der Summer einmal. Digitalanzeige funktioniert normal, entsprechende Modus- oder Funktionslichter zeigen normal an.

WASSER VOLL

Wenn der Tank voll ist, schaltet sich das Gerät automatisch ab und der Summer ertönt 10 Mal.

Die Kontrollleuchte "Power" und "Tank Full" leuchtet auf.

Der Entfeuchtungsprozess wird erst nach dem Kondensatbehälter neu gestartet geleert und neu installiert. Nach der korrekten Installation wird die LED erlöschen.

UNTERLASSEN SIE

Versuch, den Schwimmechanismus zu modifizieren oder zu entfernen; Dies könnte zum Tank führen überfüllt.

AUTOMATISCHER NEUSTART

1 Wenn das Gerät ausgeschaltet ist und sich im Standby-Modus befindet, ruft das Gerät das letzte Gerät auf Einstellung beim erneuten Einschalten.

2 Bei einem Stromausfall startet die Maschine automatisch beim Einstellungen, die vor der Stromunterbrechung ausgewählt wurden.

3 Wenn der Benutzer die Funktionen "Kindersicherung" und "Timer" einstellt, schaltet sich das Gerät ab Die Zeit ist abgelaufen, aber die Kindersicherung wird ausgeschaltet, wenn das Gerät neu gestartet wird.

AUTOMATISCHE ABTAUUNG

Wenn die Maschine bei niedrigen Temperaturen arbeitet, kann der Verdampfer Frost bekommen. Im Um das Kühlsystem zu schützen, ist dieses Gerät mit einer Automatik ausgestattet Entfrosthfunktion.

KOMPRESSORSCHUTZFUNKTION

Dieses Gerät ist mit einer Kompressorschutzfunktion ausgestattet, so dass der Lüfter läuft für 3 Minuten bevor der Kompressor anspringt.

KÄLTEMITTEL-LECKSUCHFUNKTION

Die Kältemittelleckfunktion schaltet das Gerät automatisch ab, wenn ein Leck auftritt erkannt. Die Digitalanzeige blinkt und die Tasten reagieren nicht Die Einheit wurde neu gestartet.

KONTINUIERLICHE ENTWÄSSERUNG

Ablaufschlauch 15mm ist im Lieferumfang enthalten. Drainageschlauch in den Abfluss einführen und verlängern der Schlauch zu einer geeigneten Entwässerungseinrichtung.

LUFTFILTER

Die Entfeuchter sind mit einem 3-Lagen-Filterpaket zur Reinigung der zirkulierenden Raumluft ausgestattet. Das 3-Lagen-Filterpaket besteht aus einem Siebfilter und (separat verpackt) 3M™ HAF und Aktivkohlefilter. Diese Filter müssen vor Inbetriebnahme der Luftentfeuchter entsprechend den Anweisungen aufgestellt werden.

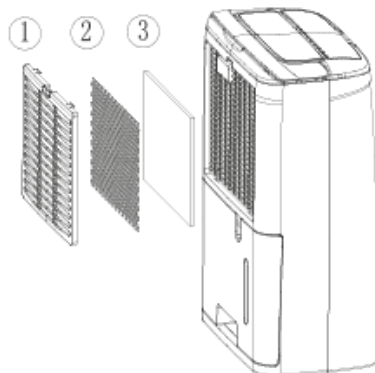

- 1** Bildschirmfilter; um größere Staubpartikel zu entfernen.
- 2** Aktivkohle-Filterfolie; Gerüche entfernen.
- 3** 3M™ HAF filter; um ungesunde Partikel wie Pollen, Bakterien, Tierhaare und Staub aus der Luft zu entfernen.

UM DIE FILTER ZU REINIGEN, ZU INSPIZIEREN ODER AUSZUTAUSCHEN: HERAUSNEHMEN DER FILTER:

- Nehmen Sie den Wasserbehälter heraus (siehe Kapitel "Wasserablauf & Vollwasser").
- Nehmen Sie den Bildschirmfilter heraus, indem Sie den oberen Teil des Bildschirmfilters mit zwei oder drei Fingern fest nach unten drücken. Der Siebfilter wird gebogen und die zwei Sicherungshaken an der Oberseite des Siebfilters können aus den dafür vorgesehenen Löchern gelöst werden. Der Bildschirmfilter ist jetzt getrennt und kann leicht entfernt werden.
- Nehmen Sie den jetzt sichtbaren 3M™ HAF Filter und den Aktivkohlefilter heraus

Der Siebfilter muss regelmäßig mit einem Staubsauger gereinigt werden, um eine Blockierung des Luftstroms zu vermeiden. Es muss nicht regelmäßig ersetzt werden.



Die Aktivkohleplatte kann bei Staubbelastung mit einem Staubsauger gereinigt werden, muss aber gleichzeitig mit dem 3M™ HAF Filter ausgewechselt werden.



HINWEIS!

- Verwenden Sie den Entfeuchter niemals ohne den Siebfilter!
- Wenn das Gerät ohne Aktivkohlefolie und / oder 3M™ HAF-Filterpaket betrieben wird, besteht keine Gefahr für den Entfeuchter. In diesem Fall wird ungesunder Staub nicht entfernt.
- Ersatzfilter sind bei Ihrem Händler erhältlich. / www.qlima.com

WIEDEREINSETZEN DER FILTER:

- Setzen Sie das neue 3M™-Filter und das neue Aktivkohlefilter ein: Das Aktivkohlefilter ganz innen im Gerät, das 3M™-Filter zur Außenseite des Geräts.
- Setzen Sie die unteren 2 Haken in die dafür vorgesehenen Löcher und positionieren Sie die oberen beiden Haken in die dafür vorgesehenen 2 Löcher. Der Bildschirmfilter muss etwas gebogen werden, dies muss durch Drücken auf die Oberseite des Bildschirmfilters mit 2 oder 3 Fingern erfolgen.

WASSERABLAUSS UND WASSERBEHÄLTER VOLL

OPTION 1 MANUELLE ENTLERUNG

Anmerkungen:

- Entfernen Sie den Eimer nicht, wenn das Gerät in Betrieb ist oder gerade angehalten hat. Andernfalls könnte etwas Wasser auf den Boden tropfen.
- Verwenden Sie den Schlauch nicht, wenn Sie einen Wassereimer verwenden, um Wasser zu sammeln. Wenn der Schlauch angeschlossen ist, wird Wasser durch ihn anstatt in den Eimer abgelassen.

- 1 Halten Sie den Griff am Boden des Wassereimers und ziehen Sie ihn in Pfeilrichtung heraus.
- 2 Leeren Sie den Eimer, indem Sie den Griff am Eimerboden mit einer Hand fassen und den oberen Teil des Eimers mit der anderen Hand greifen.
- 3 Tauschen Sie den Eimer im Entfeuchter entsprechend der Pfeilrichtung aus.

OPTION 2 SCHWERKRAFTABLAUSCHLAUCH

- 1 Verwenden Sie den in der Verpackung enthaltenen Schlauch.
- 2 Nehmen Sie den Eimer wie angewiesen aus dem Gerät.
- 3 Fädeln Sie den Ablaufschlauch auf die Düse und vergewissern Sie sich, dass sie fest verschlossen ist.
- 4 Ersetzen Sie den Eimer. Stellen Sie sicher, dass der Ablaufschlauch durch das

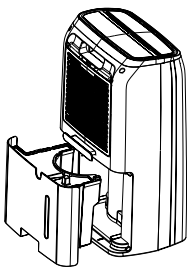

Ablaufloch des Eimers geht und nach unten platziert wird. Führen Sie den Schlauch zum Bodenablauf und decken Sie das Loch mit einem Deckel ab. Beachten Sie, dass der Ablaufschlauch nicht gedrückt werden darf, da sonst Wasser nicht ablaufen kann.

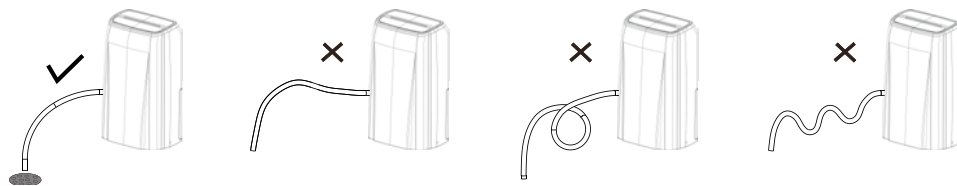

HINWEIS!

Wenn Sie den Abflussschlauch abnehmen möchten, bereiten Sie einen Behälter vor, um Wasser aus der Düse zu sammeln..

LAGERUNG



WARNUNG:

- Schalten Sie vor der Reinigung den Luftentfeuchter aus und trennen Sie die Stromversorgung. Andernfalls kann es zu einem Stromschlag kommen.
- Waschen Sie den Luftentfeuchter nicht mit Wasser, da dies zu Stromschlägen führen kann.
- Verwenden Sie keine flüchtigen Flüssigkeiten (wie Verdüner oder Benzin), um den Entfeuchter zu reinigen. Andernfalls wird das Aussehen des Geräts beschädigt.

GRILL UND FALL

Um den Fall zu reinigen: Wenn Staub auf dem Gehäuse ist, verwenden Sie ein weiches Tuch, um es abzuwischen. Wenn das Gehäuse stark verschmutzt ist (fettig), reinigen Sie es mit einem milden Reinigungsmittel..

So reinigen Sie das Grille: Verwenden Sie einen Staubfänger oder eine Bürste.

PFLEGE NACH GEBRAUCH-SAISON

- Trennen Sie die Stromversorgung.
- Luftfilter und Gehäuse reinigen.
- Reinigen Sie den Staub und das Hindernis des Luftentfeuchters.
- Leeren Sie den Wassereimer.

TABELLE ZUR STÖRUNGSSUCHE

- Bevor Sie den technischen Kundendienst zu Hilfe rufen, bitten wir Sie zunächst Folgendes zu kontrollieren.

Problem	Ursache	Abhilfe
Das Gerät funktioniert nicht.	Der Stecker steckt nicht in der Steckdose.	Stecken Sie den Stecker in die Steckdose.
Das Gerät entfeuchtet nicht.	Der Wasserbehälter ist voll.	Entleeren Sie den Wasserbehälter.
	Der Wasserbehälter wurde nicht richtig eingesetzt.	Setzen Sie den Wasserbehälter richtig ein.
	Der Luftfilter ist verschmutzt.	Reinigen Sie den Luftfilter.
	Die Temperatur bzw. die relative Luftfeuchtigkeit des Raums, in dem das Gerät steht, ist zu niedrig.	Unter diesen Umständen ist es normal, dass das Gerät nicht entfeuchtet.
Der Entfeuchter ist in Betrieb, er senkt die relative Luftfeuchtigkeit jedoch nicht genügend.	Der Raum ist zu groß.	Es empfiehlt sich, einen Entfeuchter mit größerer Kapazität aufzustellen.
	Es gibt zu viele Feuchtigkeitsquellen.	Es empfiehlt sich, einen Entfeuchter mit größerer Kapazität aufzustellen.
	Es wird zu viel belüftet.	Schränken Sie bitte die Belüftung ein (z.B. Türen und Fenster schließen).
Service-Licht brennt.	Wenn die Wartungszeit 168 Stunden erreicht, leuchtet die Filterreinigungsanzeige auf.	Reinigen Sie den Filter und setzen Sie den Service-Timer zurück.
	Filter wurde bereinigt, aber der Service-Timer wurde nicht zurückgesetzt	Drücken Sie bei laufendem Gerät die Timer-Taste für 5 Sekunden. Der Summer ertönt einmal und die Filteranzeige blinkt 5 Mal.

CONDITIONS OF WARRANTY

Vom Kaufdatum an gibt es eine Garantie von zwei Jahren auf Ihren Luftentfeuchter. Alle Material- oder Herstellungsfehler werden kostenlos repariert.

Folgendes gilt:

- Alle Ansprüche auf Schadenersatz, einschließlich Folgeschäden, werden nicht übernommen.
- Reparaturen oder der Austausch von Komponenten während der Garantiezeit führen nicht zu einer Verlängerung der Garantiezeit.
- Die Garantie erlischt, wenn Änderungen vorgenommen wurden, keine Originalkomponenten eingebaut wurden oder der Entfeuchter von Dritten repariert wurde.
- Komponenten, die normalem Verschleiß unterliegen, wie der Luftfilter, fallen nicht unter die Garantie.
- Die Garantie gilt nur bei Vorlage des originalen, unveränderten und mit Datum gestempelten Kaufbelegs.
- Die Garantie deckt keine Schäden ab, die durch Handlungen verursacht werden, die von den in der Bedienungsanleitung beschriebenen abweichen.
- Die Transportkosten und die Risiken während des Transports des Entfeuchters oder der Komponenten gehen immer zu Lasten des Käufers.
- Um unnötige Ausgaben zu vermeiden, empfehlen wir Ihnen, das Benutzerhandbuch immer sorgfältig zu lesen. Wenn dies keine Lösung bietet, bringen Sie den Entfeuchter zur Reparatur zu Ihrem Händler.



Elektrogeräte nicht als unsortierten Hausmüll entsorgen, getrennte Sammeleinrichtungen verwenden. Informationen zu den verfügbaren Sammelsystemen erhalten Sie bei Ihrer örtlichen Verwaltung. Wenn Elektrogeräte auf Deponien oder Deponien entsorgt werden, können gefährliche Stoffe in das Grundwasser gelangen und in die Nahrungskette gelangen, was Ihre Gesundheit und Ihr Wohlbefinden schädigen kann. Bei einem einmaligen Austausch von Altgeräten ist der Händler gesetzlich verpflichtet, Ihr Altgerät mindestens kostenlos zur Entsorgung zurückzunehmen. Batterien nicht in das Feuer werfen, wo sie explodieren oder gefährliche Flüssigkeiten freisetzen können. Wenn Sie die Fernbedienung ersetzen oder zerstören, entfernen Sie die Batterien und werfen Sie sie gemäß den geltenden Vorschriften weg, da sie umweltschädlich sind.

Umweltinformationen: Dieses Gerät enthält im Kyoto-Protokoll abgedeckte fluorierte Treibhausgase. Es darf nur von geschulten Fachleuten gewartet oder auseinandergenommen werden.

Dieses Gerät enthält die in der obigen Tabelle aufgeführte Menge des Kältemittels R134a. Lassen Sie das R134a nicht in die Atmosphäre entweichen. R134a ist ein fluoriertes Treibhausgas mit einem Treibhauspotenzial = 1300.

TECHNISCHE DATEN

Modell		D620	D625
Energieverbrauch (nom / max)	kW	0.26-0.32	0.30-0.37
Spannung	V / Hz / Ph	220-240 / ~ 50 / 1	220-240 / ~ 50 / 1
Stromstärke (nom.)	A	1.56	1.66
Entfeuchtungskapazität (bei 32 °C, 80% relative Feuchtigkeit)	L / 24h	20	25
Entfeuchtungskapazität (bei 27 °C, 60% relative Feuchtigkeit)	L / 24h	12	14
Behälterinhalt	L	4	4
Luftstrom (nom.) *	m ³ /h	160	173
Für Räume bis *	m ³	100 - 130	140 - 165
Umgebungstemperatur	°C	5 - 35	5 - 35
Automatisches Abtauen		Yes	Yes
Hygrostat		Yes	Yes
Kompressortyp		Reciprocating	Reciprocating
Kältemittel Typ / Gewicht	r / gr	R134a / 170	R134a / 184
Druck Ansaug / Ausström (max.)	MPa	2.5 / 9.5 (15.3)	3.3 / 11.7 (15.8)
Abmessungen (B x T x H)	mm	346 x 253 x 590	346 x 253 x 590
Gewicht (netto)	kg	13.2	14.0
Gewicht (brutto)	kg	14.4	15.2
Schalldruckpegel*	dB(A)	39	39
Schutzklasse	IP	IPX4	IPX4
Sicherungen		250V, 10A	250V, 10A

* Dient als Richtwert

Änderungen ohne vorherige Bekanntgabe vorzunehmen.

COMPONENTES PRINCIPALES

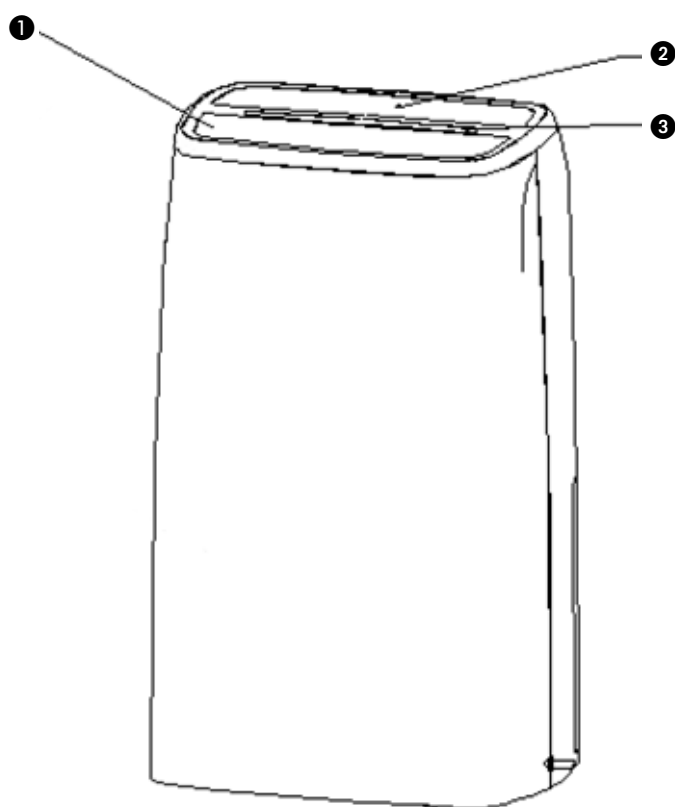

- ① Rejilla
- ② Panel de control
- ③ Barra de piloto
- ④ Entrada de aire / Filtro
- ⑤ Guardacable
- ⑥ Depósito
- ⑦ Conexión continua de desagüe
- ⑧ Indicador del nivel de agua

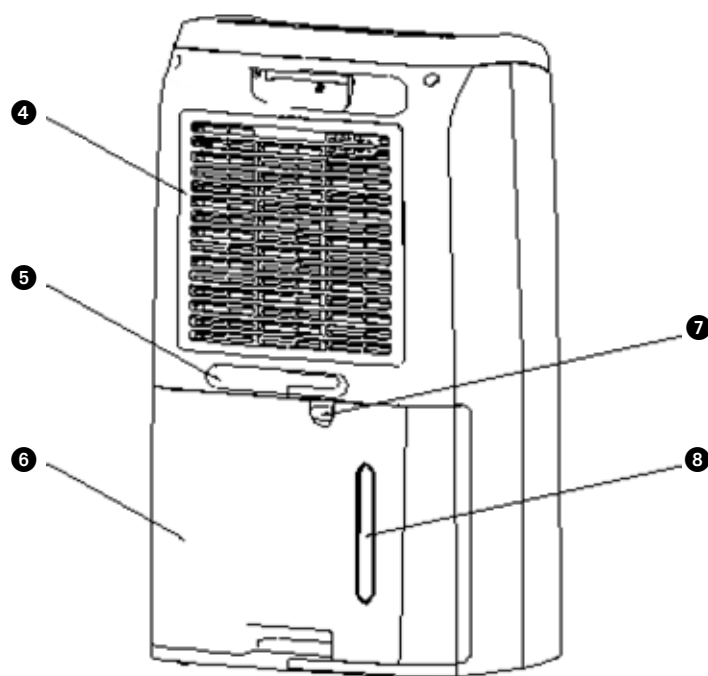

1 LEA PRIMERO EL MANUAL DE INSTRUCCIONES.

2 EN CASO DE DUDA, CONSULTE A SU DISTRIBUIDOR.

La instalación deberá responder por completo a las disposiciones, reglamentos y normas locales en vigor. Este producto ha sido diseñado para su uso como deshumidificador en hogares y sólo es apto para el uso en condiciones domésticas normales y en interiores (salas de estar, cocinas, baños y garajes). Compruebe si la tensión de red es la correcta. El aparato se debe utilizar exclusivamente en un deshumidificador con toma de tierra, voltaje 220-240 V / ~50 Hz. Este producto es apto solamente estufa en uso doméstico.

GENERAL

- Para obtener un resultado óptimo, no coloque el aparato cerca de un radiador o otra fuente calorífica.
- Mantenga cerradas todas las ventanas para una mayor eficacia.
- La capacidad de deshumidificación depende de la temperatura y de la humedad del aire en la habitación. Cuanto más baja sea la temperatura, menos humedad extraerá el aparato.
- Procure que el filtro del aire esté siempre limpio. De esta forma se evita el consumo innecesario de energía y queda garantizado un resultado óptimo.
- En el caso de que se apague el aparato, éste no volverá a funcionar sino después de transcurridos tres minutos. De esta manera se prolonga la vida útil del compresor.



IMPORTANTE

El aparato debe estar conectado siempre con una toma a tierra. En caso de que la corriente eléctrica no esté provista de una toma a tierra, está absolutamente prohibido conectar el mismo. Cuando el aparato esté conectado, el acceso a la clavija tendrá que poder hacerse sin que haya obstáculos por medio. Lea estas instrucciones de uso detenidamente y siga las indicaciones.

Antes de conectar el aparato compruebe si:

- el voltaje corresponde a la placa de datos;
- el enchufe y el suministro de electricidad son los indicados para el aparato;
- la clavija del cable eléctrico es a la medida del enchufe;
- el aparato está colocado en posición vertical y sobre una superficie plana.

Haga controlar la instalación eléctrica por un profesional autorizado si no está seguro que todo está en orden.

- Este aparato no deberá ser utilizado por personas (incluyendo niños) con reducida capacidad física, mental o sensorial, o que carezcan de la experiencia y los conocimientos necesarios, a menos que sean vigilados e instruidos en el uso del aparato por otra persona que sea responsable de su seguridad.
- Este aparato ha sido fabricado según las normas de seguridad CE. A pesar de ello, y al igual que con todo aparato eléctrico, se debe obrar con cautela.
- Nunca tapar la rejilla de la entrada de aire y/o de salida de aire.

- Previo el transporte del aparato, vacíe siempre el depósito de agua.
- Procure que el aparato no entre nunca en contacto con productos químicos.
- No sumerja nunca en agua el aparato.
- No inserte objetos en las aberturas del aparato.
- Desenchufe siempre el aparato antes de proceder a su limpieza o a la de algún componente.
- Nunca use un cable prolongador para conectar el aparato. Si no se dispone de un enchufe con toma a tierra, deberá ser instalado por un electricista cualificado.
- Se deberá vigilar a los niños para asegurar que no jueguen con el aparato.
- Las eventuales reparaciones deben ser siempre llevadas a cabo por un técnico de servicio cualificado o por su distribuidor. Observe las instrucciones de mantenimiento.
- Desenchufe siempre el aparato cuando éste no se utilice.
- Como medida de precaución y si el cable de alimentación estuviera dañado, hay que sustituirlo en el fabricante, su servicio de atención al cliente o personas con una cualificación similar.
- Este aparato puede ser utilizado por niños a partir de 8 años y por personas con capacidades físicas, psíquicas o sensoriales reducidas, falta de experiencia y conocimientos, siempre que sean supervisados o reciban instrucciones acerca del uso del aparato de una forma segura y comprendan los riesgos que entraña.
- Los niños no deben utilizar el aparato como un juguete.
- Las tareas de limpieza y mantenimiento reservadas al usuario no deben ser realizadas por niños sin supervisión.

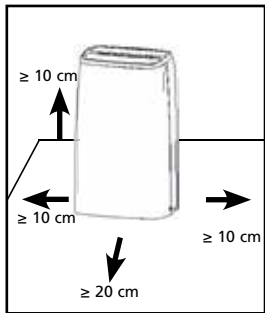

¡ATENCIÓN!

- Nunca use el aparato en caso de que el cable o el enchufe esté dañado. Procure que el cable no quede atrapado y que no entre en contacto con objetos cortantes.



¡ATENCIÓN!

- El incumplimiento de las instrucciones puede dar lugar a la pérdida de la garantía.

PANEL DE CONTROL

- Temperatura ambiente mínima requerida para la operación: 5 °C / 40% humedad relativa.
- Temperatura ambiente máxima permitida para la operación: 35 °C / 90% humedad relativa.

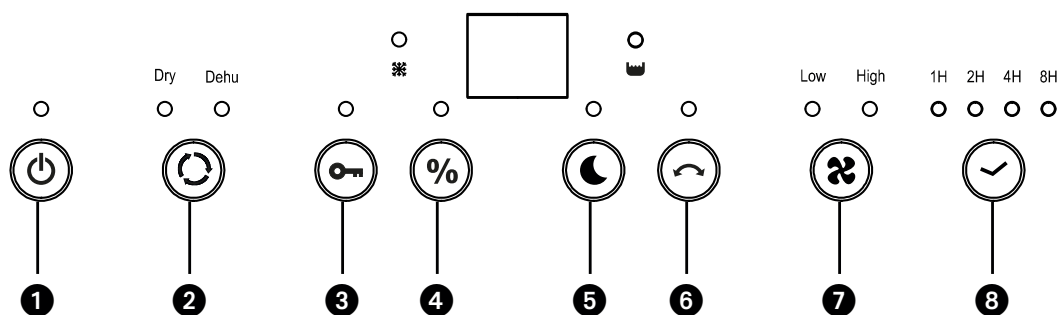

NOTA!

- El recipiente para el agua debe estar correctamente instalado a fin de que el deshumidificador pueda funcionar.
- No retire el recipiente para el agua mientras que el aparato se encuentre en funcionamiento.
- Si desea usar una manguera para el desagüe del agua, debe insertar la manguera tal como se describe en la sección "opciones de desagüe".
- Cada vez que se presiona un botón de función en el panel de control se emitirá un sonido de pitido.
- Al encender la unidad, el indicador de funcionamiento muestra ON. El indicador de funcionamiento mostrará OFF en el modo de espera.

FUNCIONES BÁSICAS DE LOS BOTONES

- 1 Encendido / Apagado: Pulse el interruptor de encendido/apagado
- 2 Modo: Pulse el botón para cambiar del secado automático (Dru) a la deshumidificación (Dehu)
- 3 Cierre: Pulsar para controlar las teclas
- 4 % Fijar: Para fijar el uso continuo (CO) o el nivel de humedad deseado
- 5 Pulse el botón "MODO NOCHE" apagar el piloto. (Excepto la luz de bloqueo infantil)
- 6 Giro: Pulsar para controlar la persiana
- 7 Velocidad: Pulsar para fijar velocidad del ventilador
- 8 Temporizador: Encender/apagar el temporizador

FUNCIONAMIENTO

- 1** Cuando la unidad esté enchufada a la corriente, se oirán dos pitidos. La pantalla se quedará en blanco hasta que se pulse el botón Encendido/apagado.

- 2** **Pulsar "MODE" para fijar el humidificador (Dehu) o secado (Dry).**

(1) En el modo Dry, aparece el símbolo Dry junto con CO (continuo) en la pantalla. La velocidad del ventilador aumentará hasta la mayor velocidad (sólo disponible en el modo Secado). Mantener esta velocidad es la clave para secar cosas más rápidamente. Recomendamos también activar el modo de giro de persiana para ayudar a mover el aire a través del elemento a secar.

(2) Cuando se seleccione el modo "Dehu". Puede pulsar SET para seleccionar una humedad relativa objetivo (40%~50%~60%~70%~CO). También está la opción CO que significa continuo y que significa que la máquina no se parará a una humedad relativa en concreto, pero seguirá secando independientemente de la humedad relativa de la habitación.

- 3** **BLOQUEO infantil**

Pulse el botón "LOCK" 3 segundos para activar la función bloqueo. Todas las teclas de función quedan bloqueadas. Pulse el botón "LOCK" otra vez para desactivar esta función.

- 4** **Pulse "SET" para fijar la humedad deseada 40%~50%~60%~70%~CO.**

La humedad recomendada es del 50%. Por ejemplo cuando el aparato detecta que la humedad actual del entorno es superior o igual al 55% HR, el aparato arranca y el ventilador funciona a alta velocidad; cuando el aparato detecta que la humedad actual del entorno es inferior o igual al 49% HR, el compresor se detiene y el ventilador funciona a baja velocidad, el piloto de corriente se encenderá.

- 5** **GIRO: Pulse el botón para encender/apagar la función de giro.**

Pulse "SWING" para activar la función swing de la rejilla. Pulsarlo otra vez para apagar.

- 6** **VELOCIDAD**

Pulse "SPEED" para elegir que el ventilador funcione a "Alta velocidad" o a "Baja velocidad".

- 7** **TEMPORIZADOR (encendido / apagado)**

Ese aparato debe conectarse al enchufe de la corriente para suministrar corriente al aparato.

Con el aparato APAGADO en el panel de control (la pantalla y todos los LED estarán apagados), pulse el botón TIMER varias veces para seleccionar el número de horas (1H/2H/4H/8H) que pasará antes de que el aparato se ENCIENDA.

Para APAGAR el aparato:

Con el aparato ENCENDIDO en el panel de control, pulse el botón TIMER varias veces para seleccionar el número de horas (1H/2H/4H/8H) que pasará antes de que el aparato se APAGUE.

8 BARRA DE PILOTO

- (1) Cuando la máquina esté funcionando, el piloto azul estará encendido.
- (2) Cuando el depósito de agua esté lleno, el piloto naranja estará encendido y el piloto de depósito "Lleno" se encenderá.

9 MODO NOCHE

Cuando la máquina esté en funcionamiento, presionando simultáneamente el botón con luz, sonará una vez el indicador acústico, el display digital, la luz LED y la luz de decoración azul estarán apagadas (Nota: si la luz que indica bloqueo infantil está encendida, esta función seguirá funcionando). Cuando se presione el botón con luz de nuevo, el indicador acústico sonará una vez, el display digital funcionará de forma habitual y los indicadores de modo o función también.

DEPÓSITO DE AGUA LLENO

Cuando el depósito está lleno el aparato se pagará automáticamente y una alarma avisará 10 veces. El piloto de corriente y depósito lleno se iluminarán. El proceso de deshumidificación sólo se reiniciará una vez que el depósito de condensado haya sido vaciado y reinstalado. Una vez que se haya reinstalado correctamente, el LED se apagará.

NO intente modificar o retirar el mecanismo flotante; podría hacer que el depósito se vertiera.

FUNCIÓN DE MEMORIZACIÓN

- 1** Si la unidad se apaga y está en stand-by, el aparato memorizará la última configuración cuando se encienda de nuevo.
- 2** En caso de fallo de corriente, la máquina se reiniciará automáticamente con las configuraciones seleccionadas antes de la interrupción de la corriente.
- 3** Si el usuario fija la función de bloqueo infantil y temporizador, el aparato se apagará cuando se acabe el tiempo, pero el bloqueo infantil se apagará cuando la unidad se reinicie.

DESCONGELACIÓN AUTOMÁTICA

Cuando la máquina trabaje a bajas temperaturas, el evaporador se puede congelar. Para proteger el sistema de refrigeración, este aparato tiene una función automática de descongelación.

FUNCIÓN DE PROTECCIÓN DEL COMPRESOR

Este aparato está equipado con una función de protección del compresor para que el ventilador funcione durante 3 minutos antes de que el compresor retroceda.

FUNCIÓN DE DETECCIÓN DE FUGA DE REFRIGERANTE

La función de fuga de refrigerante apagará el aparato automáticamente si se detecta cualquier fuga. La pantalla digital se encenderá y los botones no responderán hasta que la unidad se haya reiniciado.

DESAGÜE CONTINUO

Se incluye manguera de desagüe de 15mm. Inserte la manguera de desagüe para drenar y lleve la manguera a una instalación de desagüe adecuada.

FILTRO DE AIRE

Los deshumidificadores están provistos de un paquete de filtros de 3 capas para limpiar el aire que circula en la habitación. El paquete de filtros de 3 capas consiste en un filtro tamiz y (embalado por separado) un filtro 3M™ HAF y un filtro de carbón activo. Estos filtros deben montarse conforme a las instrucciones antes de hacer funcionar el deshumidificador.

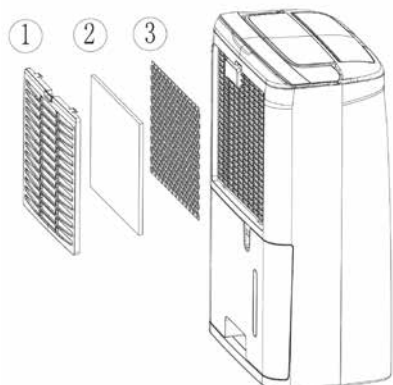

- 1** Filtro tamiz; para eliminar las partículas de polvo más grandes.
- 2** Filtro HAF de 3M™; para eliminar del aire las partículas perjudiciales para la salud, como polen, bacterias, escamas animales y polvo.
- 3** Filtro de carbón activo; para captar los malos olores.

PARA LIMPIAR, INSPECCIONAR O CAMBIAR LOS FILTROS:

SACAR LOS FILTROS:

- Saque el depósito de agua (véase el capítulo OPCIONES DE DESAGÜE)
- Saque el filtro tamiz ejerciendo presión en la parte superior del filtro de pantalla con 2 o 3 dedos. El filtro tamiz se arqueará y los dos ganchos de sujeción en la parte superior del mismo podrán ser sacados de los orificios. El filtro tamiz ha sido desbloqueado y puede sacarse con facilidad.
- Saque los filtros 3M™ HAF y de carbón activo, los cuales son visibles ahora.

El filtro tamiz debe limpiarse periódicamente con una aspiradora para evitar que se bloquee el flujo del aire. No hace falta sustituirlo periódicamente.

Filtro nuevo



Se recomienda cambiar el filtro

El filtro de carbono activo puede limpiarse con un aspirador cuando tenga polvo, pero tiene que cambiarse al mismo tiempo que el filtro 3M™ HAF.



NOTA!

- ¡No utilice nunca el aparato sin el filtro de malla!
- Utilizar el aparato sin el filtro de carbono activo y/o sin el filtro 3M™ HAF no produce ningún tipo de daño a la deshumidificador. En este caso, no se eliminará las partículas nocivas.
- Los recambios de filtros se encuentran disponibles en su distribuidor / www.qlima.com

MONTAJE DE FILTROS NUEVOS:

- Monte el nuevo filtro 3M™ y el nuevo filtro de carbón activo. El filtro de carbón activo en el extremo interior de la máquina y el filtro 3M™ en el extremo exterior del equipo.
- Coloque los 2 ganchos inferiores en los orificios correspondientes, y vuelva a colocar los dos ganchos superiores en los orificios correspondientes. El filtro tamiz deberá arquearse un poco. Para ello, ejerza presión sobre la parte superior del filtro tamiz con 2 o 3 dedos.

OPCIONES DE DESAGÜE

OPCIÓN 1. VACIADO MANUAL

Notas:

- No retire el recipiente con el aparato en funcionamiento o justo después de haberlo apagado.

De lo contrario, algo de agua podría gotear en el suelo.

- No utilice la manguera si está utilizando el recipiente para recoger el agua. Cuando la manguera esté conectada, el agua se drenará a través de ella en vez de en el recipiente.

- 1 Sujete el extremo del asa del cubo de agua y extráigalo siguiendo la dirección de la flecha.
- 2 Vacíe el cubo sujetando con firmeza el asa en el fondo con una mano mientras sujeta la parte superior del cubo con la otra.
- 3 Vuelva a colocar el recipiente en el deshumidificador siguiendo la dirección de la flecha.

OPCIÓN 2. DESAGÜE POR GRAVEDAD MEDIANTE MANGUERA

- 1 Utilice la manguera suministrada en el paquete.
- 2 Retirar el recipiente del aparato siguiendo las instrucciones.
- 3 Conectar la manguera de desagüe a la boquilla y verificar que esté asegurada firmemente.
- 4 Volver a colocar el recipiente. Verificar que la manguera de desagüe pase a través del agujero de drenaje del recipiente y que esté dirigida hacia abajo. Lleve la manguera al sumidero del suelo y cubra el agujero con una tapa. Preste atención a fin de evitar que la manguera de desagüe quede presionada, en caso contrario el agua no podría drenar.

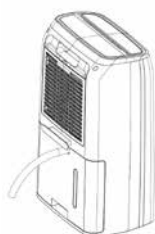
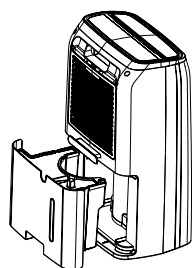

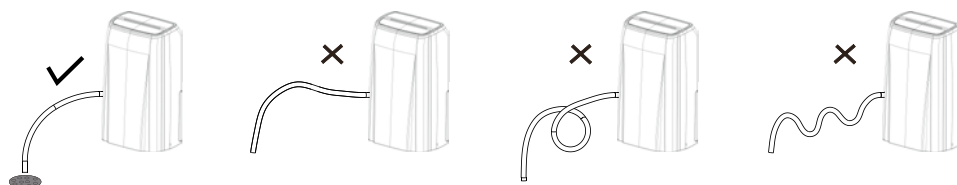

NOTA!

Al momento de retirar la manguera de desagüe, tenga a mano un recipiente para recoger el agua que pueda salir por la boquilla.

LIMPIEZA Y MANTENIMIENTO



ADVERTENCIA:

- Antes de proceder a la limpieza, apague el deshumidificador y desconéctelo de la toma de corriente. En caso contrario, se podrían producir descargas eléctricas.
 - No lave el deshumidificador con agua ya que podrían producirse descargas eléctricas.
 - No utilice líquidos volátiles (tales como tiner o gasolina) para limpiar el deshumidificador.
- De lo contrario, podría dañarse el aspecto del aparato.

1

Rejilla y carcasa

Limpieza de la carcasa:

Si se observa polvo sobre la superficie de la carcasa, utilice un paño suave para quitarlo; si la carcasa está muy sucia (grasosa), utilice un detergente suave para su limpieza.

Limpieza de la rejilla: Utilice una aspiradora o un cepillo.

CUIDADOS TRAS UNA TEMPORADA DE UTILIZACIÓN

- Desconectar el suministro eléctrico.
- Limpiar el filtro y la carcasa.
- Limpiar el polvo y cualquier obstrucción del deshumidificador.
- Vaciar el recipiente para el agua.

SOLUCIÓN DE PROBLEMAS

- Compruebe lo siguiente antes de contactar con el servicio técnico.

Problema	Causa	Solución
La unidad no funciona.	La electricidad no está conectada.	Enchufe el cable en la toma de corriente.

La unidad no deshumidifica.	El contenedor de agua está lleno.	Retire el agua del contenedor.
	El contenedor de agua no se ha reemplazado correctamente.	Coloque el contenedor de agua en la posición correcta.
	El filtro de aire está obstruido.	Limpie el filtro de aire.
	La temperatura o la humedad relativa en la habitación donde está el aparato es demasiado baja.	Es normal que la unidad no deshumidifique en estas condiciones
El deshumidificador funciona, pero reduce la humedad relativa de forma insuficiente.	La habitación es demasiado grande.	Recomendamos usar el deshumidificador con una mayor capacidad.
	Hay demasiadas fuentes de humedad.	Recomendamos usar el deshumidificador con una mayor capacidad.
	Hay demasiada ventilación.	Reduzca la ventilación (por ej. cierre ventanas y puertas).

GARANTÍA

El aparato tiene una garantía de dos años a partir de la fecha de adquisición. Durante este período todos los defectos de material y de fabricación serán subsanados gratuitamente.

A estos efectos, rigen las siguientes condiciones:

- Se excluye toda reclamación de indemnización, incluso por daños indirectos.
- La reparación o el reemplazo de componentes no supone una ampliación del período de garantía.
- La garantía no será válida cuando se hayan realizado modificaciones, se hayan usado componentes no originales o terceros hayan efectuado reparaciones en el deshumidificador.
- Componentes sujetos a desgaste normal quedan excluidos de la garantía.
- La garantía se aplica únicamente si se presenta la factura de compra, fechada y sin modificación alguna.
- La garantía no cubre los daños causados por una utilización contraria a la descrita en este manual de instrucciones o por un uso negligente.
- Los gastos de envío y los riesgos del envío del deshumidificador o piezas de éste, correrán en todos los casos a cargo del comprador.

A fin de evitar costes innecesarios, le recomendamos que lea con atención las instrucciones de uso. Si el manual no ofrece ninguna solución, lleve el deshumidificador a su distribuidor para su ulterior reparación.



No deseche ningún dispositivo electrónico junto a los residuos habituales. Utilice los contenedores e instalaciones adecuadas para la recogida de este tipo de materiales. Consulte la normativa vigente y contacte con la administración correspondiente para obtener información acerca de las instalaciones de recogida disponibles. Si algún dispositivo electrónico se desecha en un vertedero o basurero no adecuado, alguna sustancia peligrosa podría filtrarse en la tierra y aparecer posteriormente en la cadena de alimentación, pudiendo dañar su estado de salud. Al sustituir un electrodoméstico o dispositivo electrónico por un modelo nuevo, el establecimiento minorista está obligado por ley a recoger y desechar adecuadamente dicho dispositivo sin carga económica alguna para el cliente. No tire las baterías al fuego, podrían explotar o derramar líquidos peligrosos. Si sustituye o destruye el mando a distancia, saque las baterías y disponga de ellas según la normativa vigente ya que son dañinas para el medio ambiente.

Información medioambiental: Este equipo contiene gases fluorados de invernadero cubiertos por el Protocolo de Kioto. Los trabajos de mantenimiento y de desmontaje quedan reservados a personal con formación al respecto.

Este equipo contiene el refrigerante R134a en la cantidad indicada en la tabla arriba expuesta. No dejar emitir R134a en la atmósfera. R134a es un gas fluorado de invernadero con un potencial de calentamiento global (GWP) = 1300.

ESPECIFICACIONES TÉCNICAS

Modelo		D620	D625
Consumo de energía (nom / max)	kW	0.26-0.32	0.30-0.37
Voltaje	V / Hz / Ph	220-240 / ~ 50 / 1	220-240 / ~ 50 / 1
Intensidad de corriente	A	1.56	1.66
Deshumidificación (Valor de deshumidificación en litros por 24 horas con una humedad relativa del 80% y una temperatura 30 °C)	L / 24h	20	25
Deshumidificación (Valor de deshumidificación en litros por 24 horas con una humedad relativa del 60% y una temperatura 27 °C)	L / 24h	12	14
Capacidad depósito	L	4	4
Flujo de aire (nom.) *	m3/h	160	173
Superficie del recinto *	m3	100 - 130	140 - 165
Rango de funcionamiento	°C	5 - 35	5 - 35
Descongelación		Si	Si
Higrostato		Si	Si
Tipo de compresor		oscilar	oscilar
Líquido refrigerante type / peso	r / gr	R134a / 170	R134a / 184
Presión aspiración / descarga (max.)	MPa	2.5 / 9.5 (15.3)	3.3 / 11.7 (15.8)
Dimensiones (a x a x p)	mm	346 x 253 x 590	346 x 253 x 590
Neto peso unidad	kg	13.2	14.0
Bruto peso unidad	kg	14.4	15.2
Nivel de presión sonora *	dB(A)	39	39
Clase de protección unidad	IP	IPX4	IPX4
Potencia del fusible		250V, 10A	250V, 10A

* A usar como indicación

El fabricante se reserva el derecho de introducir modificaciones sin previo aviso.

PIÈCES PRINCIPALES

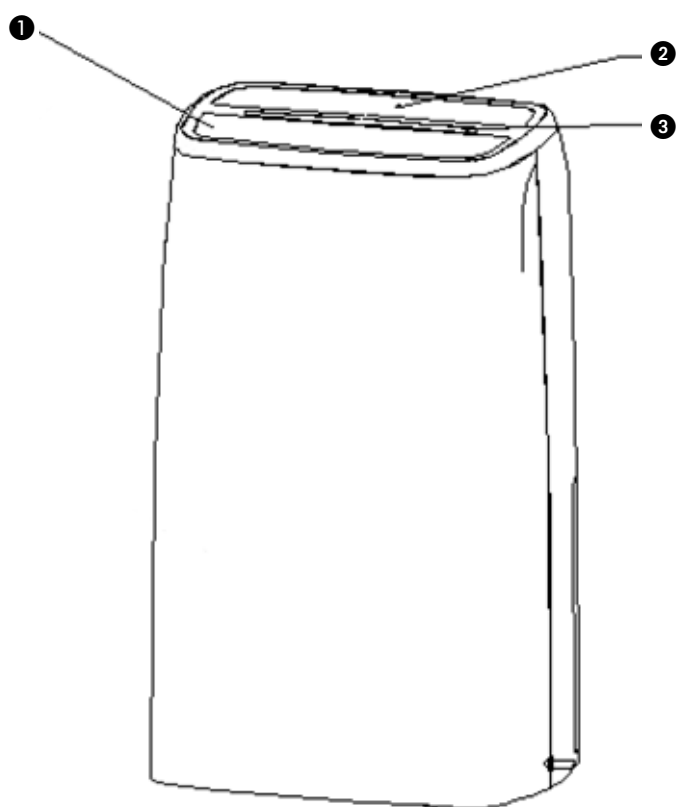

❶ Sortie d'air

❷ Panneau de commande

❸ Barre lumineuse d'indication

❹ Prise d'air/filtre

❺ Rangement du cordon

❻ Réservoir

❼ Raccord de drainage continu

❽ Indicateur de niveau d'eau

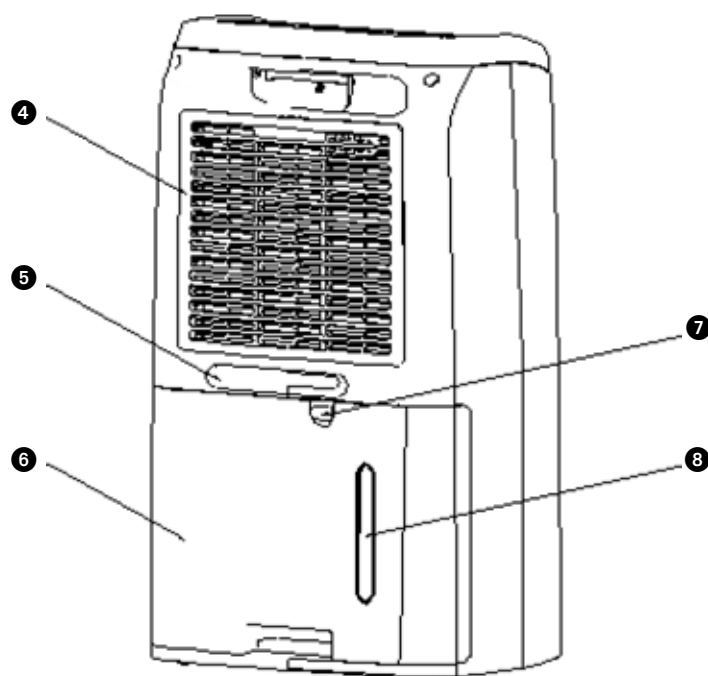

1 LISEZ D'ABORD CES INSTRUCTIONS D'UTILISATION.

2 EN CAS DE DOUTE, CONSULTEZ VOTRE REVENDEUR.

Lisez attentivement ce manuel d'utilisation avant d'utiliser l'appareil et conservez-le pour toute référence ultérieure. Installez cet appareil uniquement s'il est conforme à la législation, aux ordonnances et aux normes locales et nationales. Ce produit a été conçu pour être utilisé comme déshumidificateur dans des maisons résidentielles, et il doit être utilisé uniquement dans des conditions domestiques normales et en intérieur, dans un séjour, une cuisine, une salle de bain ou un garage. Cet appareil est conçu uniquement pour une prise de courant avec mise à la terre avec une tension de raccordement de 220-240 V./ ~50 Hz.

GÉNÉRAL

- Pour obtenir un résultat optimal de votre appareil, ne pas le placer près d'un radiateur ou d'une autre source de chaleur.
- Fermez toutes les fenêtres de la pièce pour une efficacité maximum.
- La capacité de déshumidification dépend de la température de la pièce et du degré d'humidité de l'air. À basse température, il est normal que l'appareil extraie moins d'humidité de l'air.
- Veillez à ce que le filtre soit toujours propre. Ceci évite un gaspillage d'énergie inutile et garantit un résultat optimal.
- Si l'appareil a été débranché, il se remettra en route au bout de trois minutes. Ce retardement automatique protège le compresseur.



IMPORTANT

L'appareil DOIT toujours être branché sur une prise de terre. Si l'alimentation électrique n'est pas connectée à la terre, l'appareil ne doit absolument pas être branché. La fiche électrique doit toujours être facilement accessible lorsque l'appareil est branché. Lisez soigneusement ce manuel et suivez les instructions.

Avant de brancher l'appareil, vérifiez si:

- la tension de raccordement est bien la même que celle indiquée sur la plaque signalétique;
- la prise et l'approvisionnement en courant sont bien adaptés à l'appareil;
- la fiche électrique rentre bien dans la prise de contact;
- l'appareil est bien posé sur une surface plane et stable.

Si vous n'êtes pas certain que tout est en ordre, faites vérifier l'installation électrique par un professionnel.

- Cet appareil n'est pas conçu pour des utilisateurs (y compris les enfants) qui présentent un handicap moteur, mental ou sensoriel, ou qui manquent d'expérience et de connaissances, sauf s'ils sont surveillés par une personne responsable de leur sécurité.
- Cet appareil est fabriqué selon les normes de sécurité CE. Soyez cependant prudent lors de l'utilisation comme avec tout autre appareil électrique.
- Ne jamais recouvrir la grille d'entrée et/ou de sortie d'air.

- Videz le réservoir d'eau avant de déplacer l'appareil.
- Ne mettez jamais l'appareil en contact avec des produits chimiques.
- Ne trempez l'appareil dans de l'eau.
- N'enfilez aucun objet dans les diverses ouvertures de l'appareil.
- Débranchez toujours l'appareil avant d'en nettoyer ou d'en changer une pièce.
- Ne branchez JAMAIS l'appareil sur une rallonge électrique. Si vous ne disposez pas de prise de courant avec mise à la terre, faites assurer l'installation par un électricien reconnu.
- Surveillez les enfants présents, ils ne doivent en aucun cas jouer avec l'appareil.
- Si une éventuelle réparation est nécessaire, faites-la exécuter par un monteur reconnu ou par votre distributeur. Suivez les instructions d'entretien de l'appareil.
- Débranchez toujours l'appareil lorsque vous ne l'utilisez pas.
- Si le câble d'alimentation est endommagé, il doit être remplacé par le fabricant, son service après vente ou des personnes de qualification similaire afin d'éviter un danger.
- Cet appareil peut être utilisé par des enfants de plus de 8 ans et des personnes aux capacités physiques, sensorielles ou mentales réduites, ou manquant d'expérience et de connaissances ; il faut pour cela leur avoir fourni un encadrement ou des consignes à propos de l'utilisation sécurisée de l'appareil et leur avoir expliqué clairement les dangers potentiels.
- Ne pas laisser les enfants jouer avec l'appareil.
- Les enfants ne doivent pas être chargés du nettoyage et de l'entretien de l'appareil sauf s'ils sont encadrés.

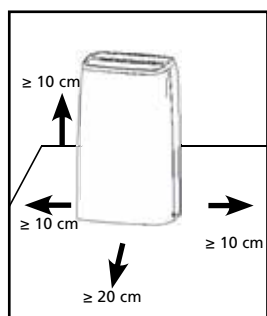

ATTENTION!

- N'utilisez jamais l'appareil avec un cordon ou une fiche électrique endommagé. Ne serrez jamais le cordon électrique et évitez tout contact avec des arêtes tranchantes.



ATTENTION!

- Le non-respect des instructions peut conduire à une annulation de la garantie de l'appareil.

LE TABLEAU DE COMMANDE

- Conditions de fonctionnement minimum : 5 °C / 40 % d'humidité relative
- Conditions de fonctionnement maximum : 35 °C / 90 % d'humidité relative

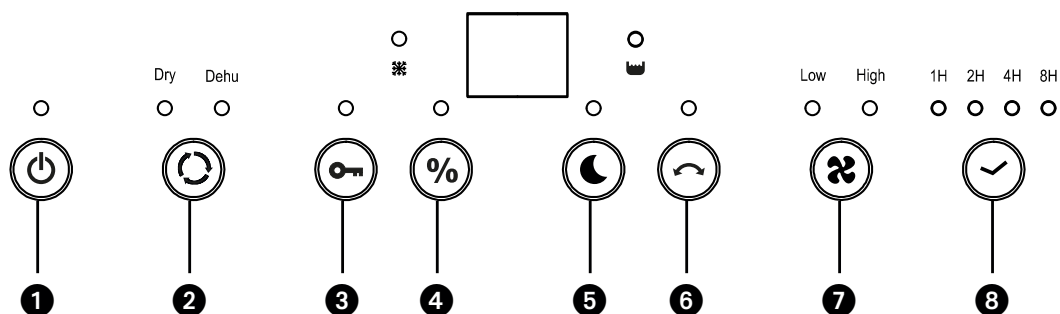

NOTE!

- Le réservoir d'eau doit être correctement installé pour le fonctionnement du déshumidificateur.
- Ne retirez pas le réservoir pendant le fonctionnement de l'appareil.
- Si vous voulez utiliser le tuyau de vidange pour évacuer l'eau, veuillez installer le tuyau selon le chapitre « Méthode de drainage ».
- Chaque pression sur le bouton accessible sur le panneau de commande produira un bip sonore.
- Lors du réglage de l'appareil, l'indicateur de fonctionnement est en marche (ON). En veille, l'indicateur de fonctionnement est à l'arrêt (OFF).

FONCTIONS DE BASE DES BOUTONS

- 1 On/OFF: mettre en marche/Arrêter
- 2 Mode : appuyer sur le bouton pour mettre en séchage automatique (Dru) ou déshumidification (Dehu)
- 3 Lock : appuyer pour verrouiller les touches
- 4 % Set : pour régler le fonctionnement continu (CO) ou le niveau d'humidité souhaité
- 5 Appuyer sur le bouton "Mode nuit" pour éteindre les voyants. (Hormis le voyant de verrouillage ENFANT)
- 6 Swing : appuyer pour contrôler la fente d'aération
- 7 Speed : appuyer pour régler la vitesse du ventilateur
- 8 Timer : paramétrage activation/désactivation de la minuterie

FONCTIONNEMENT

- 1** Lorsque l'unité est branchée à une prise électrique, 2 signaux sonores sont émis. L'affichage demeure vide jusqu'à la mise en route de l'appareil par appuis sur le bouton marche/arrêt.

- 2** **Appuyer sur « MODE » pour régler l'hygrostat (Dehu) ou le mode sec (Dry).**
(1) En mode sec le symbole Dry apparaît en même temps que CO (continu) sur l'affichage. La vitesse du ventilateur passera à la vitesse la plus élevée (disponible uniquement en mode sec). Cette vitesse élevée du ventilateur est la clé pour sécher plus rapidement. Nous recommandons également l'activation du mode swing de la fente d'aération pour contribuer au déplacement de l'air à travers l'élément à sécher.
(2) Mode « Dehu » sélectionné. Vous pouvez appuyer sur SET pour sélectionner une humidité relative de consigne (40 %~50 %~60 %~70 %~CO). Il y a également l'option CO pour continu. Elle signifie que l'appareil ne s'arrêtera pas à une humidité relative particulière mais continuera de sécher sans tenir compte de l'humidité relative de la pièce.

- 3** **VERROUILLAGE enfant**
Appuyer sur le bouton « LOCK » pendant 3 secondes pour activer la fonction verrouillage. Toutes les touches de fonctions sont verrouillées. Appuyer sur le bouton « LOCK » de nouveau pendant 3 secondes pour désactiver cette fonction.

- 4** **Appuyer sur « SET » pour sélectionner l'humidité souhaitée 40 %~50 %~60 %~70 %~CO.**
Il est recommandé de fixer l'humidité à 50 %. Par exemple, lorsque l'appareil détecte que l'humidité ambiante en cours est supérieure ou égale à 55 % RH, il démarre et le ventilateur fonctionne à vitesse élevée ; lorsque l'appareil détecte que l'humidité ambiante en cours est inférieure ou égale à 49 % RH, le compresseur s'arrête et le ventilateur fonctionne à faible vitesse, le voyant indicateur de puissance s'allumera.

- 5** **SWING: Appuyer sur le bouton pour activer/désactiver la fonction performance.**
Appuyer sur « SWING » pour activer la fonction d'oscillation de la sortie d'air. Appuyez à nouveau pour arrêter.

- 6** **VITESSE**
Appuyer sur « SPEED » pour sélectionner le mode de fonctionnement du ventilateur « high speed » (vitesse élevée) ou « low speed » (faible vitesse).

- 7** **TIMER (on ou off)**
L'appareil doit être raccordé à une prise secteur et doit être alimenté.
Si l'appareil est désactivé (OFF) sur le panneau de commande (l'affichage et toutes les LED seront éteints), appuyer sur le bouton TIMER de façon répétée pour sélectionner le nombre d'heures (1 h/2 h/4 h/8 h) qui s'écoulera avant l'activation de l'appareil (ON).

Pour arrêter l'appareil :

Si l'appareil est activé (ON) sur le panneau de commande, appuyer sur le bouton TIMER de façon répétée pour sélectionner le nombre d'heures (1 h/2 h/4 h/8 h) qui s'écoulera avant l'arrêt de l'appareil (OFF).

8 BARRE LUMINEUSE D'INDICATION

(1) Lorsque l'appareil fonctionne, le témoin bleu est activé.

(2) Lorsque le réservoir d'eau est plein, le témoin orange est activé et les voyants d'indication « Full » (plein) sont en haut.

9 MODE NUIT

Quand l'appareil est en fonctionnement, en appuyant sur le bouton lumière, l'appareil émet un signal sonore : l'affichage numérique, la lumière LED et l'entourage bleu décoratif sont éteints mais le voyant d'alimentation reste allumé. (A noter, le voyant verrouillage enfants reste allumé si la fonction est activée). En appuyant de nouveau sur le bouton lumière, l'appareil émet un signal sonore et l'affichage numérique ainsi que les voyants de fonction s'affichent normalement.

VOLUME D'EAU

Lorsque le réservoir est plein, le dispositif s'arrête automatiquement et un signal sonore retentira 10 fois. Le voyant d'indication d'alimentation et de réservoir plein s'allumera. Le processus de déshumidification ne redémarrera que lorsque le réservoir aura été vidé et réinstallé. Une fois réinstallé correctement le voyant LED s'éteint.

NE PAS essayer de modifier ou de retirer le mécanisme à flotteur ; cela pourrait provoquer le débordement du réservoir.

FONCTION MÉMOIRE

1 Si l'unité est éteinte et en veille, le dispositif mémorisera le dernier réglage à la réactivation suivante.

2 En cas de panne de courant, l'appareil redémarrera automatiquement aux paramètres sélectionnés avant la coupure de courant.

3 Si l'utilisateur règle les fonctions « verrouillage enfant » et « minuterie », l'appareil s'arrêtera lorsque le temps est écoulé, mais la fonction verrouillage enfant sera désactivée au redémarrage de l'unité.

DÉGIVRAGE AUTOMATIQUE

Lorsque l'appareil fonctionne à basse température l'évaporateur peut geler. Afin de protéger le système de refroidissement, ce dispositif est fourni avec une fonction de dégivrage automatique.

FONCTION DE PROTECTION DU COMPRESSEUR

Ce dispositif est équipé d'une fonction de protection du compresseur, le ventilateur fonctionnera 3 minutes avant que le compresseur prenne le relais.

FONCTION DE DÉTECTION DE FUITE DE RÉFRIGÉRANT

La fonction de fuite de réfrigérant arrêtera le dispositif automatiquement si une fuite est détectée. L'affichage numérique clignotera et les boutons seront inactifs jusqu'au redémarrage de l'unité.

TRANSVASEMENT CONTINU

Un tuyau d'évacuation de 15 mm est compris. Insérer le tuyau d'évacuation pour évacuer l'eau et positionner le tuyau vers une installation d'évacuation adaptée.

FILTRE À AIR

Les déshumidificateurs sont équipés d'un filtre à 3 couches permettant de filtrer l'air circulant dans la pièce. Le filtre à 3 couches est composé d'un filtre écran, d'un filtre HAF 3M™ (emballé séparément) et d'un filtre à charbon actif. Ces filtres doivent être installés en suivant les instructions, avant la mise en marche du déshumidificateur.

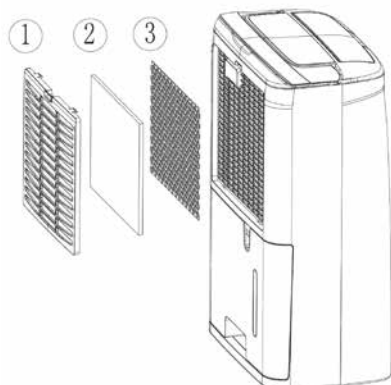

- 1** Filtre écran, pour retirer les grosses particules de poussière.
- 2** Filtre HAF 3M™, pour retirer les particules nocives de l'air, comme le pollen et les bactéries, les squames d'animaux et les poussières.
- 3** Filtre à charbon actif, pour neutraliser les mauvaises odeurs.

POUR NETTOYER, INSPECTER OU CHANGER LES FILTRES :

RETIRER LES FILTRES:

- Retirez le réservoir d'eau (voir chapitre OPTION DE DRAINAGE).
- Retirez le filtre écran en appuyant fermement sur le haut du filtre avec 2 ou 3 doigts. Le filtre écran se courbe et les deux angles de fixation en haut du filtre se dégagent de leurs trous. Le filtre écran peut ensuite être retiré facilement.
- Retirez le filtre HAF 3M™ devenu visible, puis le filtre à charbon actif.

Le filtre écran doit être nettoyé régulièrement à l'aspirateur pour éviter tout blocage du flux d'air. Il n'est pas nécessaire de le changer à chaque fois.

Nouveau filtre



Le remplacement du filtre est recommandé

Le filtre à charbon actif peut être nettoyé par l'aspirateur si poussiéreux mais doit être remplacé en même temps que le filtre 3M™ HAF.



REMARQUES

- N'utilisez jamais l'appareil sans filtre écran!
- L'utilisation de l'appareil sans le filtre à charbon et/ou le filtre 3M™ HAF ne détériore pas le déshumidificateur. Dans ce cas, les particules indésirables / ne sont pas filtrées.
- Les filtres de remplacement sont disponibles chez votre distributeur / www.qlima.com

REMETTRE LES FILTRES EN PLACE:

- Remettez en place le nouveau filtre 3M™ et le nouveau filtre à charbon actif. Le filtre à charbon actif se place le plus au centre de l'appareil, le filtre 3M plus près de l'extérieur.
- Placez les 2 angles du bas dans les trous correspondants, puis faites de même avec les 2 angles du haut du filtre. Le filtre écran doit se courber légèrement. Pour cela, appuyez sur le haut du filtre avec 2 ou 3 doigts.

OPTION DE DRAINAGE

OPTION 1 VIDER MANUELLEMENT

Note:

- Ne retirez pas le réservoir lorsque l'appareil est en service ou vient d'être arrêté. De l'eau pourrait s'égoutter sur le sol.
- N'utilisez pas le tuyau si vous utilisez le réservoir pour recueillir de l'eau. Si le tuyau est branché, l'eau est vidangée par le tuyau au lieu du réservoir.

- 1 Tenir la poignée au fond du réservoir d'eau et la tirer en suivant la direction de la flèche.
- 2 Vider le réservoir en saisissant la poignée en bas du réservoir avec une main et saisir le haut du seau avec l'autre main.
- 3 Remettez le réservoir dans le déshumidificateur selon la direction de la flèche.

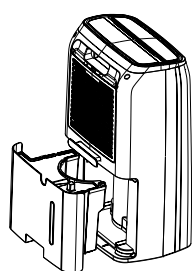

OPTION 2 TUYAU DE VIDANGE PAR GRAVITÉ

- 1 Utilisez le tuyau fourni.
- 2 Retirez le réservoir de l'appareil comme indiqué.
- 3 Vissez le tuyau de vidange sur la buse et assurez-vous qu'il est bien verrouillé.
- 4 Remettez le réservoir. Assurez-vous que le tuyau de vidange passe par l'orifice de vidange du réservoir et est placé vers le bas. Guidez le tuyau vers siphon au sol et couvrez ensuite l'orifice d'un couvercle. Notez que le tuyau de vidange ne doit pas être pressé car l'eau ne pourrait pas être vidangée.

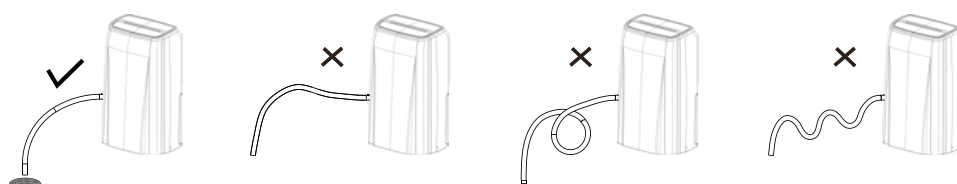
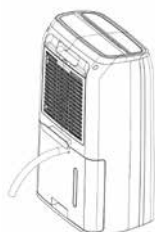

OPTION 3 : drainage avec pompe de relevage. Se référer à la notice de la pompe.



NOTE!

Préparez un récipient pour recueillir l'eau de la buse lorsque vous voulez enlever le tuyau de vidange.

NETTOYAGE ET MAINTENANCE



AVERTISSEMENT:

- Avant le nettoyage, éteignez le déshumidificateur et mettez hors tension. Le contraire pourrait entraîner un choc électrique.
- Ne nettoyez pas le déshumidificateur avec de l'eau ou cela pourrait entraîner un choc électrique.
- N'utilisez pas de liquide volatil (comme du diluant ou de l'essence) pour nettoyer le déshumidificateur.
Cela pourrait détériorer l'apparence de l'appareil.

1

Grille et plaque

Pour nettoyer la plaque:

Lorsqu'il y a de la poussière sur la plaque, utilisez un chiffon doux pour dépolir ; si la plaque est très sale (grasse), utilisez un détergent doux pour la nettoyer.

Pour nettoyer la grille : utilisez un aspirateur ou une brosse.

TRAITEMENT APRÈS UTILISATION SAISONNIÈRE

- Débranchez.
- Nettoyez le filtre à air et la plaque.
- Nettoyez la poussière et les obstacles du déshumidificateur.
- Videz le réservoir d'eau.

EN CAS DE PROBLÈMES

- Vérifier ce qui suit avant de prendre contact avec le support technique.

Problème	Cause	Solution
L'unité ne fonctionne pas.	L'alimentation n'est pas branchée.	Insérer la fiche dans la prise murale.
Le dispositif ne déshumidifie pas.	Le récipient d'eau est plein.	Retirer l'eau du récipient.
	le récipient d'eau n'a pas été remis en place correctement.	Placer le récipient d'eau dans la position correcte.
	Le filtre à air est bouché.	Nettoyer le filtre à air. Nettoyez le filtre à air
	La température ou l'humidité relative dans la pièce où le dispositif fonctionne est trop basse.	Il est normal que le dispositif ne déshumidifie pas dans ces conditions.
Le déshumidificateur fonctionne mais ne réduit pas suffisamment l'humidité relative.	La pièce est trop grande.	Nous recommandons l'utilisation d'un déshumidificateur de plus grande capacité.
	Il y a trop de sources d'humidité.	Nous recommandons l'utilisation d'un déshumidificateur de plus grande capacité.
	La ventilation est trop importante.	Réduire la ventilation (p. ex. fermer les fenêtres et les portes).

LES CONDITIONS DE GARANTIE

Le déshumidificateur est garanti deux ans à partir de la date d'achat. Durant cette période, toutes les réparations nécessaires dues à des défauts de fabrication et de matériels sont effectuées gratuitement.

Dans ce cadre, les règles suivantes s'appliquent:

- Toutes les autres demandes de dommages et intérêts, y compris pour dommages indirects ne seront pas honorées.
- La réparation ou le changement d'une pièce durant la période de garantie ne provoque pas un prolongement de cette même garantie.
- La garantie n'est pas valable en cas de modification de l'appareil, de montage de pièces qui ne sont pas d'origine, ou de réparation du déshumidificateur effectuée par des tierces personnes.
- Les pièces subissant une usure normale ne sont pas garanties (à préciser).
- La garantie n'est valable que sur présentation de la preuve d'achat originale et datée sur laquelle aucune modification n'a été apportée.
- La garantie ne couvre pas les dégâts causés par une utilisation ne respectant pas le mode d'emploi, ou suite à des négligences.
- Les frais d'expédition et les risques liés à l'envoi du déshumidificateur ou de ses pièces sont toujours à la charge de l'acheteur.

Pour éviter des dépenses inutiles, nous vous conseillons de toujours consulter en premier lieu mode d'emploi. Si celui-ci ne donne pas de résultat, emmenez le déshumidificateur à réparer chez votre distributeur.



Ne pas jeter des appareils électriques avec les déchets managers municipaux non triés. Utiliser des équipements de collecte séparés. Contacter votre gouvernement local pour toute information concernant les systèmes de collecte disponibles. Si les appareils électriques sont jetés sur des sites d'enfouissement des déchets ou dans déchetteries, des substances dangereuses risquent de pénétrer dans les nappes phréatiques et entrer dans la chaîne alimentaire et peuvent poser des risques à votre santé et bien-être. Lors du remplacement d'appareils électriques usagés par des appareils neufs, le revendeur est tenu de reprendre votre vieil appareil pour recyclage au moins gratuitement. Ne jetez pas les piles dans le feu car elles pourraient exploser ou rejeter des liquides dangereux. Si vous remplacez ou si vous détruisez la télécommande, retirez les piles et jetez-les conformément aux lois en vigueur car elles nuisent à l'environnement.

Environnement: Cet appareil contient un gaz fluoré à effet de serre dont l'utilisation est régie par le protocole de Kyoto. Toute réparation ou démontage de cet appareil doit exclusivement être effectué par un personnel qualifié.

Cet appareil contient du gaz réfrigérant R134a. Voir quantité dans le tableau cidessus. Ne diffusez pas de gaz R134a dans l'atmosphère: R134a est un gaz fluoré à effet de serre à potentiel de réchauffement global (Global Warming Potential - GWP) = 1300.

SPÉCIFICATION TECHNIQUES

Modèle		D620	D625
Puissance absorbée (nom / max)	kW	0.26-0.32	0.30-0.37
Tension secteur	V / Hz / Ph	220-240 / ~ 50 / 1	220-240 / ~ 50 / 1
Intensité électrique	A	1.56	1.66
Déshumidification (30°C, 80% HR)	L / 24 Hrs.	20	25
Déshumidification (27°C, 60% HR)	L / 24 Hrs.	12	14
Capacité réservoir	L	4	4
Surface pièce (nom.) *	m ³ /hrs	160	173
Volume traité *	m ³	100 - 130	140 - 165
Température ambiante entre	°C	5 - 35	5 - 35
Dégivrage automatique		Oui	Oui
Hygrostat		Oui	Oui
Type de compresseur		Réciprocité	Réciprocité
Fluide réfrigérant type / poids	r / gr	R134a / 170	R134a / 184
Pression d'admission / d'évacuation (max.)	MPa	2.5 / 9.5 (15.3)	3.3 / 11.7 (15.8)
Dimensions unité (l x p x h)	mm	346 x 253 x 590	346 x 253 x 590
Net poids unité	kg	13.2	14.0
Brut poids unité	kg	14.4	15.2
Niveau de pression sonore *	dB(A)	39	39
Classe de protection unité	IP	IPX4	IPX4
Valeur nominale de fusible		250V, 10A	250V, 10A

* À utiliser comme indication

Le fabricant se réserve le droit d'apporter des modifications sans préavis.

ΚΥΡΙΑ ΚΑΤΑΣΚΕΥΑΣΤΙΚΑ ΣΤΟΙΧΕΙΑ

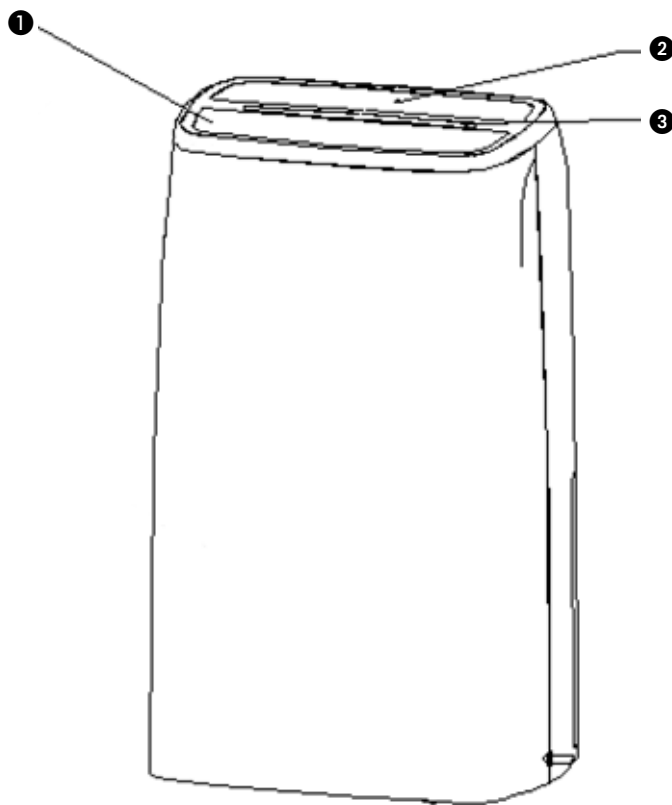

- ❶ Περίσφιδα
- ❷ Πίνακας χειρισμού
- ❸ Περιοχή ενδεικτικών λυχνιών
- ❹ Είσοδος αέρα / Φίλτρο
- ❺ Χώρος φύλαξης καλωδίου
- ❻ Δοχείο νερού
- ❼ Σύνδεση συνεχούς αποχέτευσης
- ❽ Ένδειξη επιπέδου νερού

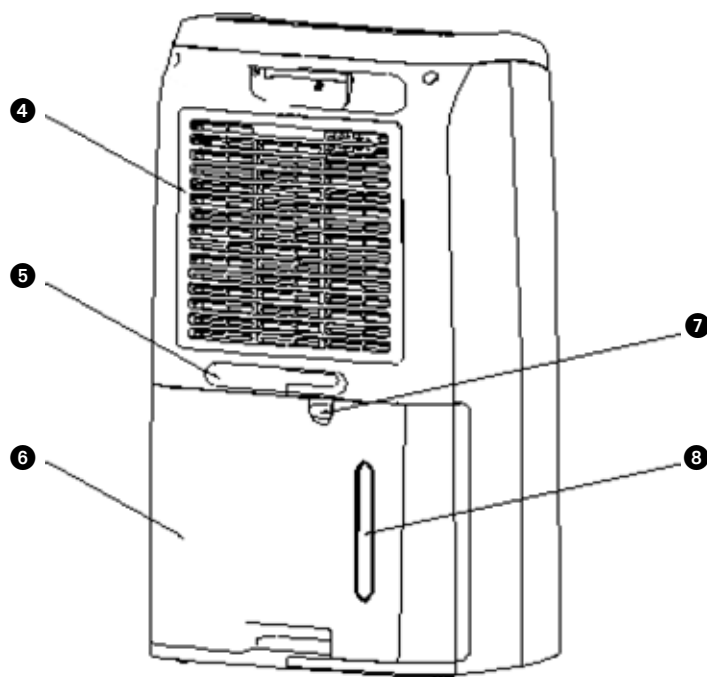

1 ΠΑΡΑΚΑΛΟΥΜΕ ΔΙΑΒΑΣΤΕ ΠΡΩΤΑ ΤΟ ΕΓΧΕΙΡΙΔΙΟ ΧΡΗΣΗΣ.

2 ΕΑΝ ΕΧΕΤΕ ΟΠΟΙΑΔΗΠΟΤΕ ΑΜΦΙΒΟΛΙΑ, ΣΥΜΒΟΥΛΕΥΤΕΙΤΕ ΤΟΝ ΑΝΤΙΠΡΟΣΩΠΟ ΣΑΣ.

Διαβάστε προσεκτικά το παρόν εγχειρίδιο χρήσης πριν από τη χρήση της συσκευής σας και φυλάξτε το για μελλοντική αναφορά. Το προϊόν αυτό προορίζεται για χρήση ως αφυγραντήρας σε κατοικίες και είναι κατάλληλο μόνο για χρήση σε συνήθεις συνθήκες οικιακής χρήσης, σε εσωτερικούς χώρους όπως το σαλόνι, η κουζίνα, το λουτρό και το γκαράζ. Το προϊόν αυτό προορίζεται για χρήση ως αφυγραντήρας σε κατοικίες και είναι κατάλληλο μόνο για χρήση σε συνήθεις συνθήκες οικιακής χρήσης, σε εσωτερικούς χώρους όπως το σαλόνι, η κουζίνα, το λουτρό και το γκαράζ. Η παρούσα μονάδα είναι κατάλληλη μόνο για ρευματοδότες με γείωση, με τάση σύνδεσης 220-240 V. / ~50 Hz.

ΓΕΝΙΚΑ

- Για να επιτύχετε την καλύτερη δυνατή απόδοση από τον αφυγραντήρα σας, μην τον τοποθετείτε κοντά σε σώμα καλοριφέρ ή οποιαδήποτε άλλη πηγή θερμότητας.
- Βεβαιωθείτε ότι όλα τα παράθυρα είναι κλειστά, προκειμένου να επιτύχετε τη μέγιστη απόδοση.
- Η απόδοση του αφυγραντήρα εξαρτάται από τη θερμοκρασία και την υγρασία εντός του χώρου. Σε χαμηλότερες θερμοκρασίες, θα απομακρυνθεί λιγότερη υγρασία.
- Βεβαιωθείτε ότι η το φίλτρο αέρα διατηρείται καθαρό. Αυτό αποτρέπει την άσκοπη κατανάλωση ρεύματος και εγγυάται τη βέλτιστη απόδοση.
- Εάν παρουσιαστεί διακοπή ρεύματος, ο αφυγραντήρας θα επανεκκινήσει μετά από τρία λεπτά. Η αυτόματη καθυστέρηση προστατεύει τον συμπιεστή.



ΣΗΜΑΝΤΙΚΟ

Η συσκευή ΠΡΕΠΕΙ πάντοτε να διαθέτει μια σύνδεση γείωσης. Εάν η παροχή ρεύματος δεν είναι γειωμένη, δεν θα πρέπει να συνδέσετε τη μονάδα. Το φως πρέπει να είναι πάντοτε εύκολα προσβάσιμο, όταν η μονάδα είναι συνδεδεμένη. Διαβάστε προσεκτικά τις παρούσες οδηγίες και ακολουθήστε τις.

Προτού συνδέσετε τη μονάδα, ελέγξτε τα ακόλουθα:

- Η τάση τροφοδοσίας θα πρέπει να ανταποκρίνεται στην τάση δικτύου που αναγράφεται στην πινακίδα κατάταξης.
- Η πρίζα και η παροχή ρεύματος πρέπει να είναι κατάλληλες για το ρεύμα που αναγράφεται στην πινακίδα κατάταξης.
- Το φως του καλωδίου της συσκευής θα πρέπει να ταιριάζει στην πρίζα.
- Η συσκευή πρέπει να τοποθετείται σε επίπεδη και σταθερή επιφάνεια.

Σε περίπτωση που έχετε οποιαδήποτε αμφιβολία σχετικά με τη συμβατότητα, η τροφοδοσία ρεύματος στη συσκευή πρέπει να ελεγχθεί από αναγνωρισμένο επαγγελματία.

- Η παρούσα συσκευή δεν προορίζεται για χρήση από άτομα (συμπεριλαμβανομένων των παιδιών) με περιορισμένες σωματικές, αισθητήριες ή διανοητικές ικανότητες ή άτομα χωρίς εμπειρία και γνώση, εκτός και εάν τη χρησιμοποιούν υπό επιτήρηση ή έχουν λάβει οδηγίες σχετικά με τη χρήση της συσκευής από άτομο υπεύθυνο για την ασφάλειά τους.
- Η παρούσα συσκευή κατασκευάζεται σε συμμόρφωση με τα πρότυπα ασφαλείας CE. Ωστόσο, θα πρέπει να λαμβάνετε μέριμνα, όπως

- και με κάθε άλλη ηλεκτρική συσκευή.
- Μην καλύπτετε την είσοδο ή/και την έξοδο του αέρα.
 - Προτού μετακινήσετε τη μονάδα, αδειάστε το δοχείο νερού.
 - Μην αφήνετε ποτέ τη συσκευή να έρθει σε επαφή με χημικά.
 - Ποτέ μη βυθίζετε τη μονάδα στο νερό.
 - Μην εισάγετε αντικείμενα μέσα στα ανοίγματα της μονάδας.
 - Αφαιρείτε πάντοτε το φως από την παροχή ρεύματος πριν από τον καθαρισμό ή την αντικατάσταση της μονάδας ή εξαρτημάτων της μονάδας.
 - Ποτέ μη χρησιμοποιείτε καλώδιο προέκτασης για τη σύνδεση της συσκευής στην παροχή ρεύματος. Εάν δεν είναι διαθέσιμη κατάλληλη, γειωμένη πρίζα, φροντίστε να εγκατασταθεί μια τέτοια από αναγνωρισμένο ηλεκτρολόγο.
 - Τα παιδιά θα πρέπει να επιβλέπονται, ώστε να διασφαλίσετε πως δεν παίζουν με τη συσκευή.
 - Οι οποιεσδήποτε επισκευές, θα πρέπει να εκτελούνται μόνο από εξειδικευμένο τεχνικό ή από τον προμηθευτή σας. Ακολουθείτε τις οδηγίες χρήσης και συντήρησης όπως υποδεικνύονται στο εγχειρίδιο χρήσης της παρούσας συσκευής.
 - Αφαιρείτε πάντοτε το φως της μονάδας από την πρίζα, όταν αυτή δεν χρησιμοποιείται.
 - Αν το καλώδιο τροφοδοσίας έχει υποστεί ζημιά, πρέπει να αντικατασταθεί από τον κατασκευαστή, το τμήμα εξυπηρέτησης πελατών του ή άτομα αναλόγων προσόντων, ώστε να αποφευχθεί κάθε κίνδυνος.
 - Η παρούσα συσκευή μπορεί να χρησιμοποιηθεί από παιδιά ηλικίας 8 ετών και άνω και άτομα με μειωμένες σωματικές, αισθητήριες ή διανοητικές ικανότητες ή με ανεπαρκή εμπειρία και γνώση, εάν επιβλέπονται ή έχουν λάβει οδηγίες σχετικά με την

ασφαλή χρήση της συσκευής και κατανοούν τους κινδύνους που απορρέουν από τη χρήση της.

- Τα παιδιά δεν θα πρέπει να παίζουν με τη συσκευή.
- Οι εργασίες καθαρισμού και συντήρησης δεν πρέπει να εκτελούνται από παιδιά χωρίς επίβλεψη.

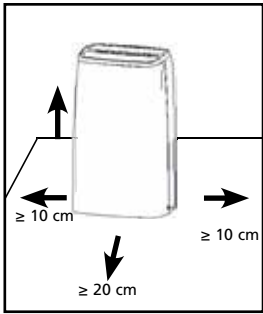

ΠΡΟΣΟΧΗ!

- Ποτέ μη χρησιμοποιήσετε τη συσκευή αν έχει ζημιά το καλώδιο τροφοδοσίας, το φισ, το κέλυφος ή ο πίνακας χειρισμού. Ποτέ μην παγιδεύετε το καλώδιο τροφοδοσίας και μην επιτρέψετε να έρθει σε επαφή με αιχμηρές ακμές.



ΠΡΟΣΟΧΗ!

- Η μη τήρηση των οδηγιών ενδέχεται να οδηγήσει σε ακύρωση της εγγύησης για αυτή τη συσκευή.

Ο ΠΙΝΑΚΑΣ ΧΕΙΡΙΣΜΟΥ

- Χαμηλότερες τιμές συνθηκών περιβάλλοντος λειτουργίας: 5°C / 40% σχετική υγρασία
- Υψηλότερες τιμές συνθηκών περιβάλλοντος λειτουργίας: 35°C / 90% σχετική υγρασία

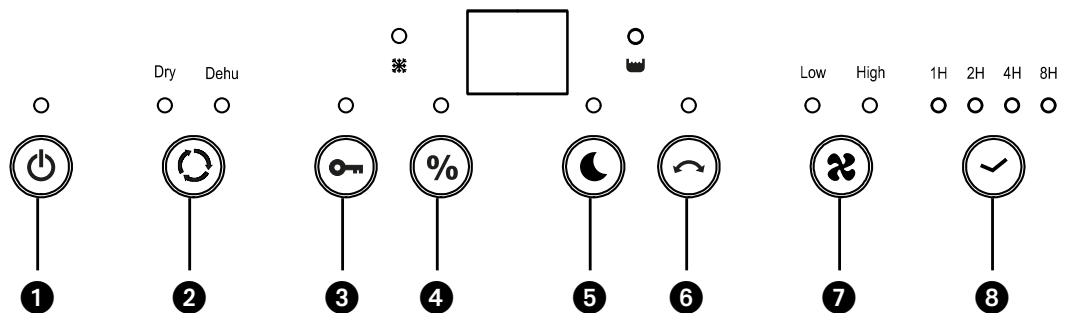



ΣΗΜΕΙΩΣΗ!

- Ο κάδος νερού πρέπει να είναι σωστά τοποθετημένος, προκειμένου να λειτουργήσει ο αφυγραντήρας.
- Μην αφαιρείτε τον κάδο ενώ η μονάδα βρίσκεται σε λειτουργία.
- Εάν θέλετε να χρησιμοποιήσετε τον σωλήνα αποχέτευσης για να απομακρύνετε το νερό, παρακαλούμε να εγκαταστήσετε τον σωλήνα σύμφωνα με την ενότητα «Μέθοδος αποχέτευσης».
- Κάθε φορά που πιέζετε ένα κουμπί στον πίνακα ελέγχου θα ακούγεται ένας ήχος «μπιπ».
- Όταν ενεργοποιείτε τη μονάδα, ανάβει η ενδεικτική λυχνία λειτουργίας. Στην κατάσταση αναμονής, η ενδεικτική λυχνία λειτουργίας είναι σβηστή.

ΛΕΙΤΟΥΡΓΙΑ ΚΑΙ ΟΝΟΜΑΣΙΑ ΠΛΗΚΤΡΩΝ

- A (On/Off): Ενεργοποίηση/απενεργοποίηση λειτουργίας
- 2 Λειτουργία: Πιέστε το πλήκτρο για να επιλέξετε το αυτόματο στέγνωμα (Dry) ή την αφύγρανση (Dehu).
- 3 Κλειδώμα: Πιέστε για να κλειδώσετε τα πλήκτρα
- 4 Ρύθμιση: Για να επιλέξετε τη λειτουργία CO (συνεχής λειτουργία) ή το επιθυμητό επίπεδο υγρασίας.
- 5 Πατήστε το πλήκτρο "Νυχτερινής λειτουργίας" για να σβήσουν οι ενδεικτικές λυχνίες. (Εκτός από τη λυχνία κλειδώματος)
- 6 Κίνηση: Πατήστε για να ρυθμίσετε την περσίδα
- 7 Ταχύτητα: Πατήστε για να ρυθμίσετε την ταχύτητα του ανεμιστήρα
- 8 Χρονοδιακόπτης: Ενεργοποίηση/απενεργοποίηση του χρονοδιακόπτη

ΛΕΙΤΟΥΡΓΙΑ ΠΛΗΚΤΡΩΝ

- 1** Όταν συνδέετε τη συσκευή στην πρίζα του ρεύματος ακούγονται 2 ηχητικά σήματα. Η οθόνη παραμένει κενή, ωστόσο πιέστε το πλήκτρο On/Off.
- 2** Πατήστε το πλήκτρο "MODE" για να επιλέξετε τη λειτουργία αφύγρανσης (Dehu) ή τη λειτουργία στεγνώματος (Dry)
- (1) Στη λειτουργία στεγνώματος, ανάβει η ένδειξη Dry και εμφανίζεται στην οθόνη το σύμβολο CO (συνεχής)
- . Η ταχύτητα του ανεμιστήρα αυξάνεται στην υψηλότερη από τις τέσσερις ταχύτητες (διαθέσιμη μόνο στην επιλογή λειτουργίας στεγνώματος ρούχων). Αυτή η μέγιστη ταχύτητα ανεμιστήρα είναι το κλειδί για το ταχύτερο στέγνωμα αντικειμένων. Σας συνιστούμε επίσης να ενεργοποιήσετε την κίνηση της περσίδας ώστε να βοηθήσετε τον αέρα να κινείται διά μέσου του αντικειμένου που θέλετε να στεγνώσετε.
- (2) Όταν είναι επιλεγμένη η λειτουργία «Dehu». Μπορείτε να πατήσετε το πλήκτρο SET για να επιλέξετε την επιθυμητή υγρασία (40%~50%~60%~70%~CO). Υπάρχει επίσης η επιλογή CO, δηλαδή συνεχής, που σημαίνει ότι το μηχάνημα δεν θα σταματήσει

τη λειτουργία του σε κάποια συγκεκριμένη σχετική υγρασία, αλλά θα συνεχίσει την αφύγρανση, ανεξάρτητα από τη σχετική υγρασία του χώρου.

3 ΚΛΕΙΔΩΜΑ ΓΙΑ ΠΑΙΔΙΑ

Πατήστε το πλήκτρο «LOCK» για 3 δευτερόλεπτα ώστε να ενεργοποιήσετε τη λειτουργία κλειδώματος. Όλα τα πλήκτρα κλειδώνουν. Για να απενεργοποιήσετε αυτή τη λειτουργία, πατήστε ξανά το πλήκτρο LOCK για 3 δευτερόλεπτα.

4 Πατήσετε το πλήκτρο «SET» για να επιλέξετε την επιθυμητή υγρασία 40%~50%~60%~70%~CO.

Η συνιστώμενη ρύθμιση υγρασίας είναι 50%. Για παράδειγμα, όταν η συσκευή αναγνωρίζει ότι η τρέχουσα υγρασία περιβάλλοντος είναι υψηλότερη ή ίση με 55%RH, η συσκευή εκκινεί τη λειτουργία της και ο ανεμιστήρας λειτουργεί σε υψηλή ταχύτητα. Όταν η συσκευή αναγνωρίζει ότι η τρέχουσα υγρασία περιβάλλοντος είναι χαμηλότερη ή ίση με 49%RH, ο συμπιεστής σταματά και ο ανεμιστήρας λειτουργεί σε χαμηλή ταχύτητα, ενώ η λυχνία ένδειξης λειτουργίας είναι αναμμένη.

5 ΚΙΝΗΣΗ: Πατήστε το πλήκτρο για να ενεργοποιήσετε/απενεργοποιήσετε την κίνηση.

Πατήστε το πλήκτρο «SWING» για να εκκινήσετε ή να σταματήσετε την κίνηση της περσίδας της εξόδου αέρα.

6 ΤΑΧΥΤΗΤΑ

Πατήστε το πλήκτρο «SPEED» για να επιλέξετε τη λειτουργία του ανεμιστήρα σε «High speed» (υψηλή ταχύτητα) ή «Low speed» (χαμηλή ταχύτητα).

7 ΧΡΟΝΟΔΙΑΚΟΠΤΗΣ (Ενεργοποίηση ή απενεργοποίηση)

Η συσκευή πρέπει να είναι συνδεδεμένη στην πρίζα και να υπάρχει παροχή ρεύματος στη συσκευή.

Με τη συσκευή απενεργοποιημένη (η οθόνη και όλες οι ενδεικτικές LED είναι σβηστές), πατήστε επανειλημμένα το πλήκτρο «TIMER» ώστε να επιλέξετε τον αριθμό ωρών (1H/2H/4H/8H) που θα παρέλθουν προτού ενεργοποιηθεί η συσκευή.

Για να απενεργοποιήσετε τη συσκευή:

Με τη συσκευή ενεργοποιημένη και την ένδειξη ON στον πίνακα χειρισμού, πατήστε επανειλημμένα το πλήκτρο «TIMER» ώστε να επιλέξετε τον αριθμό ωρών (1H/2H/4H/8H) που θα παρέλθουν προτού απενεργοποιηθεί η συσκευή.

8 ΠΕΡΙΟΧΗ ΕΝΔΕΙΚΤΙΚΩΝ ΛΥΧΝΙΩΝ

(1) Όταν η συσκευή βρίσκεται σε λειτουργία, ανάβει η μπλε λυχνία.

(2) Όταν έχει γεμίσει το δοχείο νερού, ανάβει η πορτοκαλί λυχνία καθώς και η ένδειξη πλήρους δοχείου

9 ΝΥΧΤΕΡΙΝΗ ΛΕΙΤΟΥΡΓΙΑ

Πιέζοντας το πλήκτρο λειτουργίας νυκτός κατά τη λειτουργία της συσκευής, ηχεί μία φορά

ένας ήχος «μπλιπ». Σβήνουν η οθόνη ενδείξεων, οι λυχνίες LED και ο μπλε διακοσμητικός φωτισμός, αλλά η λυχνία λειτουργίας παραμένει αναμμένη. (Σημείωση: σε περίπτωση που είναι ενεργοποιημένη η λειτουργία κλειδώματος, είναι αναμμένη η ένδειξη κλειδώματος.) Αν πατήσετε ξανά το πλήκτρο νυχτερινής λειτουργίας, ακούγεται ο ήχος μία φορά. Η ψηφιακή οθόνη λειτουργεί κανονικά και ανάβουν οι αντίστοιχες ενδεικτικές λυχνίες.

ΔΟΧΕΙΟ ΠΛΗΡΕΣ

Όταν το δοχείο νερού είναι πλήρες, η συσκευή σταματά αυτόματα τη λειτουργία της και ηχεί μια προειδοποίηση 10 φορές.

Είναι αναμμένες οι ενδείξεις λειτουργίας και πλήρους δοχείου.

Η διαδικασία αφύγρανσης θα εκκινήσει ξανά μόλις αδειάσετε και επανατοποθετήσετε το δοχείο συμπυκνωμάτων. Όταν το έχετε επανατοποθετήσει σωστά, σβήνει η λυχνία LED. ΜΗΝ

επιχειρήσετε να τροποποιήσετε ή να αφαιρέσετε το φλοτέρ. Αυτή η ενέργεια θα μπορούσε να προκαλέσει

την πλημμύριση του δοχείου.

ΑΥΤΟΜΑΤΗ ΕΠΑΝΕΚΚΙΝΗΣΗ

- 1** Αν απενεργοποιηθεί η μονάδα και μπει σε λειτουργία αναμονής, όταν η συσκευή ενεργοποιηθεί ξανά θα ανακαλέσει τις τελευταίες ρυθμίσεις.
- 2** Σε περίπτωση διακοπής ρεύματος, το μηχάνημα θα επανεκκινήσει αυτόματα με τις ρυθμίσεις που ήταν επιλεγμένες πριν από τη διακοπή ρεύματος.
- 3** Αν ο χρήστης επιλέξει τις λειτουργίες κλειδώματος και χρονοδιακόπτη, η συσκευή θα σταματήσει να λειτουργεί όταν παρέλθει ο επιλεγμένος χρόνος, αλλά η λειτουργία κλειδώματος θα απενεργοποιηθεί όταν η μονάδα επανεκκινήσει τη λειτουργία της.

ΑΥΤΟΜΑΤΗ ΑΠΟΨΥΞΗ

Όταν το μηχάνημα λειτουργεί σε χαμηλές θερμοκρασίες, ο εξαμιστής ενδέχεται να παγώσει. Για

να προστατευτεί το σύστημα ψύξης, η συσκευή αυτή είναι εξοπλισμένη με μια λειτουργία αυτόματης απόψυξης.

ΛΕΙΤΟΥΡΓΙΑ ΠΡΟΣΤΑΣΙΑΣ ΤΟΥ ΣΥΜΠΙΕΣΤΗ

Η συσκευή αυτή είναι εξοπλισμένη με μια λειτουργία προστασίας του συμπιεστή, ώστε ο ανεμιστήρας να λειτουργεί

για 3 λεπτά, προτού εκκινήσει τη λειτουργία του ο συμπιεστής.

ΛΕΙΤΟΥΡΓΙΑ ΑΝΙΧΝΕΥΣΗΣ ΔΙΑΡΡΟΗΣ ΨΥΚΤΙΚΟΥ ΜΕΣΟΥ

Η λειτουργία ανίχνευσης διαρροής ψυκτικού μέσου θα σταματήσει αυτόματα τη λειτουργία της συσκευής, σε περίπτωση που

ανιχνευθεί τυχόν διαρροή. Η ψηφιακή οθόνη θα αρχίσει να αναβοσβήνει και τα πλήκτρα δεν θα αποκρίνονται, ωστόσο

γίνει επανεκκίνηση της μονάδας.

ΣΥΝΕΧΗΣ ΑΠΟΧΕΤΕΥΣΗ

Περιλαμβάνεται ελαστικός σωλήνας αποχέτευσης 15mm. Εισαγάγετε τον σωλήνα αποχέτευσης στην έξοδο της αποχέτευσης και εκτείνετε

τον σωλήνα μέχρι την κατάλληλη εγκατάσταση αποχέτευσης.

ΦΙΛΤΡΟ ΑΕΡΑ

Οι αφυγραντήρες είναι εξοπλισμένοι με ένα σύνολο φίλτρων 3 στρωμάτων για τον καθαρισμό του αέρα που κυκλοφορεί στον χώρο. Το σύνολο φίλτρων 3 στρωμάτων αποτελείται από ένα φίλτρο πλέγματος και (σε ξεχωριστή δέσμη) ένα φίλτρο 3M™ HAF και ένα φίλτρο ενεργού άνθρακα. Τα φίλτρα αυτά πρέπει να τοποθετούνται σύμφωνα με τις οδηγίες, πριν από τη θέση των αφυγραντήρων σε λειτουργία.

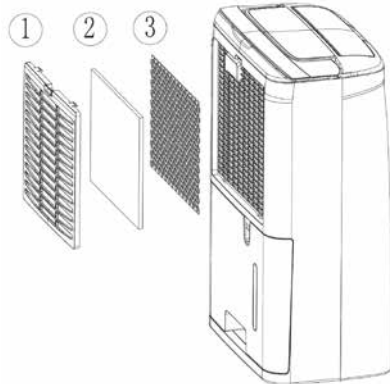

- 1** Φίλτρο πλέγματος, για την απομάκρυνση των μεγαλύτερων σωματιδίων σκόνης.
- 2** Φίλτρο 3M™ HAF, για την απομάκρυνση από τον αέρα των ανθυγιεινών σωματιδίων, όπως γύρη, βακτήρια, τρίχες ζώων και σκόνη.
- 3** Φύλλο φίλτρου ενεργού άνθρακα, για την απομάκρυνση των οσμών.

ΚΑΘΑΡΙΣΜΟΣ, ΕΠΙΘΕΩΡΗΣΗ ΚΑΙ ΑΛΛΑΓΗ ΤΩΝ ΦΙΛΤΡΩΝ:

ΑΦΑΙΡΕΣΗ ΤΩΝ ΦΙΛΤΡΩΝ:

- Αφαιρέστε το δοχείο νερού (βλέπε κεφάλαιο 'ΕΠΙΛΟΓΕΣ ΑΠΟΧΕΤΕΥΣΗΣ').
- Αφαιρέστε το φίλτρο πλέγματος πιέζοντας σταθερά προς τα κάτω το επάνω μέρος του φίλτρου με 2 ή 3 δάχτυλα. Το φίλτρο πλέγματος θα λυγίσει και τα δύο άγκιστρα ασφάλισης στην επάνω πλευρά του φίλτρου θα απελευθερωθούν από τις αντίστοιχες οπές. Το φίλτρο πλέγματος έχει τώρα αποσυνδεθεί και μπορεί να αφαιρεθεί με ευκολία.
- Αφαιρέστε το φίλτρο 3M™ HAF και το φίλτρο ενεργού άνθρακα που έχουν πλέον αποκαλυφθεί.

Το φίλτρο πλέγματος πρέπει να καθαρίζεται τακτικά με ηλεκτρική σκούπα, ώστε να μη φράσσεται η ροή αέρα. Δεν απαιτείται περιοδική αντικατάστασή του.

Καινούριο φίλτρο



Συνιστάται αλλαγή του φίλτρου

Το φίλτρο ενεργού άνθρακα μπορεί να καθαριστεί με ηλεκτρική σκούπα όταν έχει συσσωρεύσει σκόνη, αλλά πρέπει να αλλάζεται ταυτόχρονα με το φίλτρο 3M™ HAF.



ΣΗΜΕΙΩΣΗ!

- Μη χρησιμοποιείτε ποτέ τον αφυγραντήρα χωρίς το φίλτρο πλέγματος!
- Η λειτουργία της μονάδας χωρίς το φύλλο φίλτρου ενεργού άνθρακα ή/και το φίλτρο 3M™ HAF δεν επιφέρει κάποια ζημιά στον αφυγραντήρα. Στην περίπτωση αυτή δεν απομακρύνεται η ανθυγιεινή σκόνη.
- Ανταλλακτικά φίλτρα διατίθενται από τον διανομέα σας. / www.qlima.com

ΕΠΑΝΑΤΟΠΟΘΕΤΗΣΗ ΤΩΝ ΦΙΛΤΡΩΝ:

- Επανατοποθετήστε το καινούριο φίλτρο 3M™ και το καινούριο φίλτρο ενεργού άνθρακα. Το φίλτρο ενεργού άνθρακα τοποθετείται στο βάθος του εσωτερικού του μηχανήματος, ενώ το φίλτρο 3M™ τοποθετείται στην εξωτερική πλευρά του μηχανήματος.
- Τοποθετήστε τα 2 κάτω άγκιστρα στις αντίστοιχες οπές και επανατοποθετήστε τα δύο επάνω άγκιστρα στις αντίστοιχες 2 οπές. Πρέπει να κάμψετε λίγο το φίλτρο πλέγματος, πιέζοντας την κορυφή του φίλτρου πλέγματος με 2 ή 3 δάχτυλα.

ΕΠΙΛΟΓΕΣ ΑΠΟΧΕΤΕΥΣΗΣ

ΕΠΙΛΟΓΗ 1 ΑΔΕΙΑΣΜΑ ΧΕΙΡΟΚΙΝΗΤΑ

Σημειώσεις:

- Μην αφαιρέσετε τον κάδο ενώ η μονάδα βρίσκεται σε λειτουργία ή μόλις έχει σταματήσει. Σε διαφορετική περίπτωση, ενδέχεται να χυθεί κάποια ποσότητα νερού στο πάτωμα.
- Εάν χρησιμοποιείτε τον κάδο νερού για τη συλλογή του νερού, μη χρησιμοποιείτε τον ελαστικό σωλήνα. Όταν είναι συνδεδεμένος ο σωλήνας, το νερό θα αποστραγγίζεται μέσω αυτού, αντί μέσα στον κάδο.

- 1** Πιάστε τη λαβή στο κάτω μέρος του κάδου νερού και τραβήξτε τον έξω ακολουθώντας την κατεύθυνση του βέλους.
- 2** Αδειάστε τον κάδο πιάνοντας με το ένα χέρι τη λαβή στο κάτω μέρος του κάδου και πιάνοντας με το άλλο χέρι το πάνω μέρος του κάδου.
- 3** Επανατοποθετήστε τον κάδο στον αφυγραντήρα, σύμφωνα με την κατεύθυνση του βέλους.

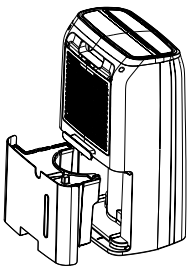

ΕΠΙΛΟΓΗ 2 ΕΛΑΣΤΙΚΟΣ ΣΩΛΗΝΑΣ ΑΠΟΧΕΤΕΥΣΗΣ ΜΕΣΩ ΒΑΡΥΤΗΤΑΣ

- 1** Χρησιμοποιήστε τον ελαστικό σωλήνα που περιλαμβάνεται στη συσκευασία.
- 2** Αφαιρέστε τον κάδο από τη μονάδα σύμφωνα με τις οδηγίες.
- 3** Περάστε τον σωλήνα αποχέτευσης στο ακροφύσιο και βεβαιωθείτε ότι έχει ασφαλίσει καλά.



- 4** Επανατοποθετείστε τον κάδο. Βεβαιωθείτε πως ο σωλήνας αποστράγγισης περνάει μέσω της οπής αποστράγγισης του κάδου και είναι τοποθετημένος προς τα κάτω. Οδηγήστε το σωλήνα στην αποχέτευση δαπέδου και κατόπιν καλύψτε την οπή με ένα καπάκι. Σημειώστε ότι ο σωλήνας αποστράγγισης δεν θα πρέπει να πιέζεται, διαφορετικά το νερό δεν θα μπορεί να αποστραγγιστεί.

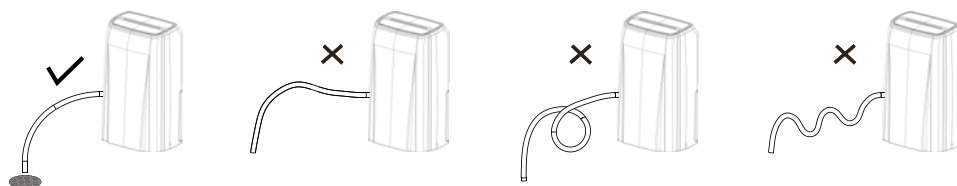

ΣΗΜΕΙΩΣΗ!

Όταν θέλετε να αφαιρέσετε τον σωλήνα αποχέτευσης, φροντίστε να έχετε έτοιμο ένα δοχείο για τη συλλογή του νερού από το ακροφύσιο.

ΚΑΘΑΡΙΣΜΟΣ ΚΑΙ ΣΥΝΤΗΡΗΣΗ



ΠΡΟΕΙΔΟΠΟΙΗΣΗ:

- Πριν από τον καθαρισμό, απενεργοποιήστε τον αφυγραντήρα και αποσυνδέστε το ρεύμα. Σε αντίθετη περίπτωση, ενδέχεται να προκληθεί ηλεκτροπληξία.
- Μην πλένετε τον αφυγραντήρα με νερό, αλλιώς ενδέχεται να προκληθεί ηλεκτροπληξία.
- Μη χρησιμοποιείτε πτητικά υγρά (όπως διαλυτικό ή βενζίνη) για να καθαρίσετε τον αφυγραντήρα.

Σε διαφορετική περίπτωση, θα προκληθεί ζημιά στο εξωτερικό της μονάδας.

ΓΡΙΛΙΕΣ ΚΑΙ ΠΕΡΙΒΛΗΜΑ

Για να καθαρίσετε το περίβλημα:

Όταν υπάρχει σκόνη στο περίβλημα, χρησιμοποιήστε ένα μαλακό πανί για να το ξεσκονίσετε. Όταν το περίβλημα είναι πολύ βρώμικο (λιπαρό), χρησιμοποιήστε ένα ήπιο απορρυπαντικό για να το καθαρίσετε.

Για να καθαρίσετε τις γρίλιες: Χρησιμοποιήστε συλλέκτη σκόνης ή βούρτσα.

ΦΡΟΝΤΙΔΑ ΜΕΤΑ ΤΗ ΣΕΖΟΝ ΧΡΗΣΗΣ

- Αποσυνδέστε το ρεύμα.
- Καθαρίστε το φίλτρο αέρα και το περίβλημα.
- Καθαρίστε τη σκόνη και τη βρωμιά από τον αφυγραντήρα.
- Αδειάστε τον κάδο νερού.

ΑΝΤΙΜΕΤΩΠΙΣΗ ΠΡΟΒΛΗΜΑΤΩΝ

• Προτού απευθυνθείτε στην τεχνική υποστήριξη, ελέγξτε τα ακόλουθα.

Πρόβλημα	Πιθανά αίτια	Λύση
Η μονάδα δεν λειτουργεί.	Δεν είναι συνδεδεμένο το ρεύμα.	Βάλτε το φως στην πρίζα.
Η συσκευή δεν πραγματοποιεί αφύγρανση.	Το δοχείο νερού είναι πλήρες.	Αφαιρέστε το νερό από το δοχείο.
	Το δοχείο νερού δεν έχει μπει σωστά στη θέση του.	Τοποθετήστε το δοχείο νερού στη σωστή θέση.
	Το φίλτρο αέρα είναι φραγμένο.	Καθαρίστε το φίλτρο αέρα.
	Η θερμοκρασία ή η σχετική υγρασία εντός του χώρου όπου λειτουργεί η συσκευή είναι πολύ χαμηλή.	Είναι φυσιολογικό να μην πραγματοποιεί αφύγρανση η συσκευή σε αυτές τις συνθήκες.
Ο αφυγραντήρας λειτουργεί, αλλά δεν μειώνει επαρκώς τη σχετική υγρασία.	Ο χώρος είναι πολύ μεγάλος.	Συνιστάται η χρήση αφυγραντήρα με μεγαλύτερη απόδοση.
	Υπάρχουν πάρα πολλές πηγές υγρασίας.	Συνιστάται η χρήση αφυγραντήρα με μεγαλύτερη απόδοση.
	Υπάρχει υπερβολικός αερισμός.	Μειώστε τον αερισμό (π.χ. κλείστε τις πόρτες και τα παράθυρα).

ΟΡΟΙ ΕΓΓΥΗΣΗΣ

Παρέχεται διετής εγγύηση από την ημερομηνία αγοράς για τον αφυγραντήρα σας. Μέσα σε αυτό το χρονικό διάστημα, όλα τα ελαττώματα υλικών ή κατασκευής θα επισκευαστούν χωρίς χρέωση.

Ισχύουν τα ακόλουθα:



- Όλες οι αξιώσεις αποζημίωσης, συμπεριλαμβανομένων των αποθετικών ζημιών, δεν θα γίνουν αποδεκτές.
- Οποιαδήποτε επισκευή ή αντικατάσταση εξαρτημάτων κατά τη διάρκεια της περιόδου εγγύησης δεν συνεπάγεται επέκταση της περιόδου της εγγύησης.
- Σε περίπτωση που έχουν γίνει οποιοσδήποτε μετατροπές, έχουν προσαρμοστεί μη γνήσια εξαρτήματα ή εάν ο αφυγραντήρας έχει επισκευαστεί από τρίτο μέρος, η εγγύηση παύει να ισχύει.
- Εξαρτήματα που υπόκεινται σε φυσιολογική φθορά, όπως το φίλτρο αέρα, δεν καλύπτονται από την εγγύηση.
- Η εγγύηση ισχύει μόνο με την προσκόμιση της πρωτότυπης, μη παραποιημένης και σφραγισμένης με ημερομηνία απόδειξης αγοράς.
- Η εγγύηση δεν καλύπτει ζημιές που προκλήθηκαν από ενέργειες που αποκλίνουν από εκείνες που περιγράφηκαν στο εγχειρίδιο χρήσης ή από αμέλεια.
- Το κόστος μεταφοράς και οι κίνδυνοι που ενέχονται κατά τη διάρκεια της μεταφοράς του αφυγραντήρα ή των εξαρτημάτων του, θα βαρύνουν πάντοτε τον αγοραστή.

Για την αποφυγή άσκοπων δαπανών, σας συνιστούμε πάντοτε να διαβάζετε πρώτα προσεκτικά το εγχειρίδιο χρήσης. Εάν δεν βρείτε κάποια λύση με αυτό τον τρόπο, προσκομίστε τον αφυγραντήρα για επισκευή στον διανομέα σας.

Μην απορρίπτετε τις ηλεκτρικές συσκευές ως σύμμεικτα αστικά απορρίμματα, χρησιμοποιήστε ιδιαίτερες εγκαταστάσεις συλλογής. Για πληροφορίες σχετικά με τα διαθέσιμα συστήματα αποκομιδής, επικοινωνήστε με τις τοπικές αρχές. Σε περίπτωση που η απόρριψη των ηλεκτρικών συσκευών γίνει σε ΧΥΤΑ ή χωματερές, μπορεί να διαρρεύσουν επικίνδυνες ουσίες στον υπόγειο υδροφόρα και αυτές να διεισδύσουν στην τροφική αλυσίδα, βλάπτοντας την υγεία και την ευημερία σας. Κατά την αντικατάσταση παλιών συσκευών με νέες, ο λιανοπωλητής είναι υποχρεωμένος βάσει νόμου να πάρει πίσω την παλιά σας συσκευή προς διάθεση, χωρίς χρέωση. Μη ρίχνετε μπαταρίες στη φωτιά, όπου μπορούν να εκραγούν ή να απελευθερώσουν επικίνδυνα υγρά. Εάν αντικαταστήσετε ή καταστρέψετε το τηλεχειριστήριο, αφαιρέστε τις μπαταρίες και απορρίψτε τις σύμφωνα με τους ισχύοντες κανονισμούς, διότι αυτές είναι επιβλαβείς για το περιβάλλον.

Περιβαλλοντικές πληροφορίες: Ο παρόν εξοπλισμός περιέχει φθοριούχα αέρια θερμοκηπίου που καλύπτονται από το Πρωτόκολλο του Κιότο. Θα πρέπει να επισκευάζεται ή να αποσυναρμολογείται μόνο από εκπαιδευμένους επαγγελματίες.

Ο παρόν ο εξοπλισμός περιέχει ψυκτικό μέσο R134a στην ποσότητα που αναγράφεται στον παρακάτω πίνακα. Μην απελευθερώνετε το R134a στην ατμόσφαιρα: Το R134a είναι ένα φθοριούχο αέριο του θερμοκηπίου με Δυναμικό Θέρμανσης του Πλανήτη (ΔΘΠ) = 1300

ΤΕΧΝΙΚΕΣ ΠΡΟΔΙΑΓΡΑΦΕΣ

Μοντέλο		D620	D625
Κατανάλωση ρεύματος (ονομ. / μέγ.)	kW	0,26-0,32	0,30-0,37
Παροχή ρεύματος	V / Hz / Ph	220-240 / ~ 50 / 1	220-240 / ~ 50 / 1
Ρεύμα (ονομ.)	A	1,56	1,66
Ικανότητα αφύγρυνσης (αφαίρεση υγρασίας) στους 30°C, 80%RH	L / 24h	20	25
Ικανότητα αφύγρυνσης (αφαίρεση υγρασίας) στους 27°C, 60%RH	L / 24h	12	14
Χωρητικότητα δοχείου νερού	L	4	4
Ροή αέρα (ονομ.)*	m ³ /h	160	173
Για χώρους έως*	m ³	100 - 130	140 - 165
Εύρος λειτουργίας	°C	5 - 35	5 - 35
Αυτόματη απόψυξη		Ναι	Ναι
Υγροστάτης		Ναι	Ναι
Τύπος αεροσυμπιεστή		Εμβολοφόρος	Εμβολοφόρος
Τύπος ψυκτικού μέσου / ποσότητα	g / gr	R134a / 170	R134a / 184
Πίεση αναρρόφησης / κατάθλιψης (μέγ.)	MPa	2,5 / 9,5 (15,3)	3,3 / 11,7 (15,8)
Διαστάσεις (π x β x υ)	mm	346 × 253 × 590	346 × 253 × 590
Καθαρό βάρος	kg	13,2	14,0
Μικτό βάρος	kg	14,4	15,2
Στάθμη ηχητικής πίεσης *	dB(A)	39	39
Προστασία μονάδας	IP	IPX4	IPX4
Ονομαστική τιμή ασφάλειας τήξεως		250V, 10A	250V, 10A

* Να χρησιμοποιείται ως ένδειξη

Υπόκεινται σε αλλαγή χωρίς προειδοποίηση.

IMPORTANT COMPONENTS

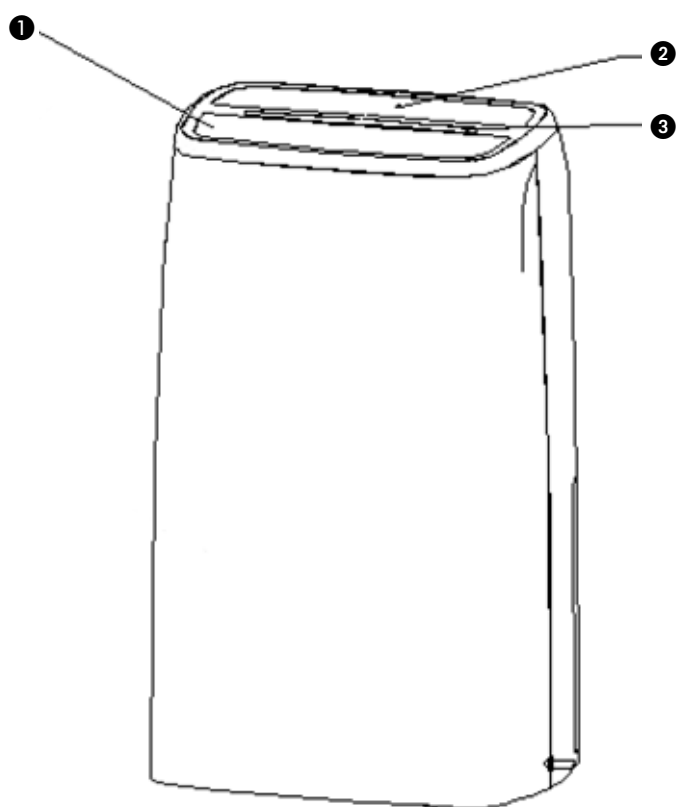

① Louver

② Control panel

③ Indication light bar

④ Air Intake/Filter

⑤ Cord storage

⑥ Water Tank

⑦ Continuous drain connection

⑧ Water level indicator

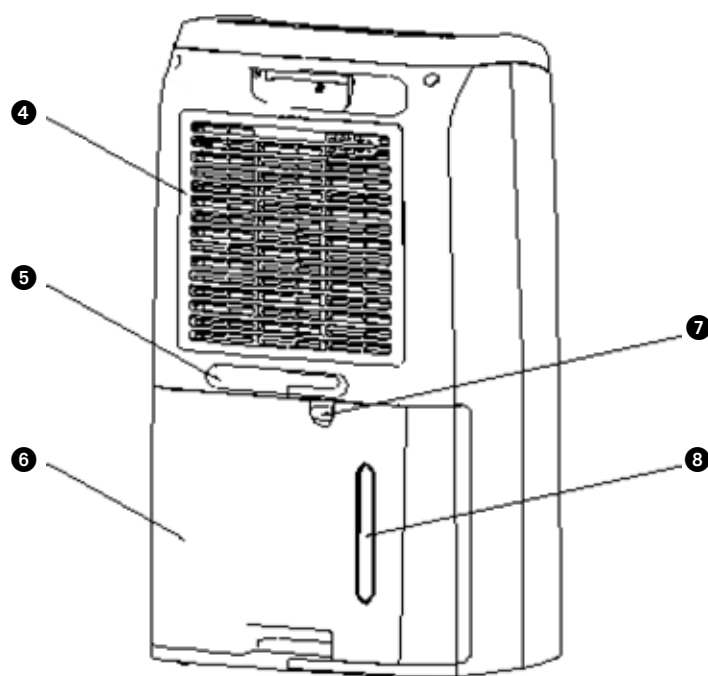

1 PLEASE READ THE USER'S MANUAL FIRST.

2 IF YOU HAVE ANY DOUBTS, CONSULT YOUR DEALER.

SAFETY INSTRUCTIONS

Read this user manual carefully before using the appliance and keep it for future reference. Install this device only when it complies with local/national legislation, ordinances and standards. This product is intended to be used as a dehumidifier in residential houses and is only suitable for use in normal household conditions, indoors in living room, kitchen, bathroom and garage. This unit is only suitable for earthed sockets, connection voltage 220-240 V. / ~50 Hz.

GENERAL

- To obtain optimum performance from your dehumidifier, do not place it near a radiator or any other heat source.
- Ensure that all windows are closed in order to achieve maximum efficiency.
- The capacity of the dehumidifier depends on the temperature and the humidity in the room. At lower temperatures, less moisture will be removed.
- Ensure that the screen filter is kept clean. This prevents unnecessary power consumption and guarantees optimum efficiency.
- If the power supply has been interrupted, the dehumidifier will restart after three minutes. The automatic delay protects the compressor.



IMPORTANT

The device **MUST** always have an earthed connection. If the power supply is not earthed, you may not connect the unit. The plug must always be easily accessible when the unit is connected. Read these instructions carefully and follow the instructions.

Before connecting the unit, check the following:

- The voltage supply must correspond with the mains voltage stated on the rating label.
- The socket and power supply must be suitable for the current stated on the rating label.
- The plug on the cable of the device must fit into the wall socket.
- The device must be placed on a flat and stable surface.

The electricity supply to the device must be checked by a recognised professional if you have any doubts regarding the compatibility.

- This appliance is not intended for use by persons (including children) with reduced physical, sensory or mental capabilities, or lack of experience and knowledge, unless they have been given supervision or instruction concerning use of the appliance by a person responsible for their safety.
- This device is manufactured according to CE safety standards. Nevertheless, you must take care, as with any other electrical device.
- Do not cover the air inlet and/or outlet.
- Empty the water reservoir before moving the unit.

- Never allow the device to come into contact with chemicals.
- Never submerge the unit in water.
- Do not insert objects into the openings of the unit.
- Always remove the plug from the electric power supply before cleaning or replacing the unit or components of the unit.
- Never use an extension cable to connect the device to the electric power supply. If there is no suitable, earthed wall socket available, have one installed by a recognised electrician.
- Children should be supervised to ensure that they do not play with the appliance.
- Have any repairs only carried out by a recognised service engineer or your supplier. Follow the instructions for use and maintenance as indicated in the user manual of this device.
- Always remove the plug of the unit from the wall socket when it is not in use.
- If the power cable is damaged it must be replaced by the manufacturer, its customer service department or persons with comparable qualifications in order to prevent danger.
- This appliance can be used by children aged from 8 years and above and persons with reduced physical, sensory or mental capabilities or lack of experience and knowledge if they have been given supervision or instruction concerning use of the appliance in a safe way and understand the hazards involved.
- Children shall not play with the appliance.
- Cleaning and user maintenance shall not be made by children without supervision.

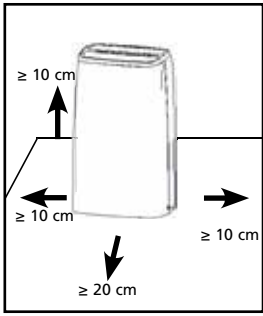

ATTENTION!

- Never use the device with a damaged power cord, plug, cabinet or control panel. Never trap the power cord or allow it to come into contact with sharp edges.



ATTENTION!

- Failing to follow the instructions may lead to nullification of the guarantee on this device.

THE CONTROL PANEL

- Lowest ambient working condition: 5°C / 40% relative humidity
- Highest ambient working condition: 35°C / 90% relative humidity

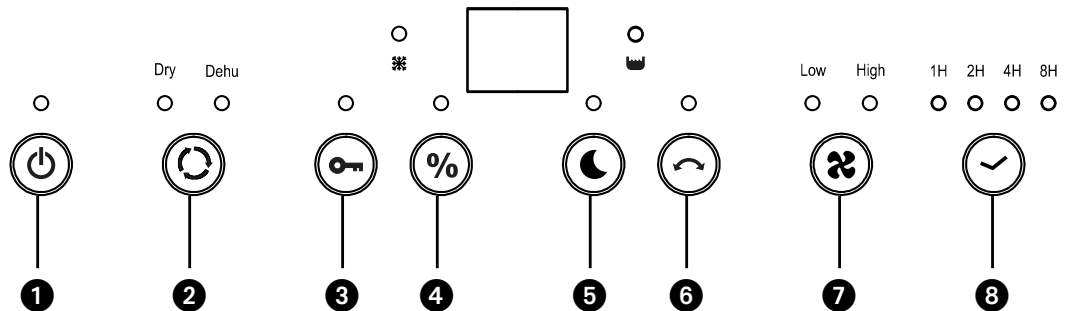

NOTE!

- Water bucket must be correctly installed for the dehumidifier to operate.
- Do not remove the bucket while unit is in operation.
- If you want to use drain hose to drain water away, please install the hose according to section "Drainage method".
- Each time pressing the effective button on the control panel will give out a "beep" sound.
- When tuning on the unit, the running indicator is ON. Running indicator is OFF under standby status.

FUNCTIONS & NAME OF KEY PADS

- 1 (On/Off): Switch on/off the power
- 2 Mode: Press the button to set automatic drying (Dry) or dehumidification (Dehu).
- 3 Lock: Press to lock the keys
- 4 % Set: To set CO (continuous operation) or desired humidity level.
- 5 Press the "Night mode" button to turn indication light off. (Except the CHILD lock light)
- 6 Swing: Press to control the louver
- 7 Speed: Press to set fan speed
- 8 Timer: On/Off timer setting

OPERATION OF KEY PADS

- 1** When the unit is plugged into a power socket, 2 beep signals can be heard. The display will remain blank until the On/Off power button is pressed.

- 2** **Press "MODE" to set humidistat (Dehu) or dry mode (Dry)**
 - (1) In Dry mode the Dry symbol appears along with CO (continuous) on the display. The fan speed will increase to the highest fourth fan speed (only available in Laundry Mode). Having this higher fan speed is key to drying things faster. We recommend also activating the swing louvre mode to help move the air across the item to be dried.
 - (2) When selected "Dehu" mode. You can press the SET to select a target relative humidity (40%~50%~60%~70%~CO). There is also the option of CO which stands for continuous and means that the machine will not stop at a particular relative humidity but will continue to dry regardless of the room relative humidity.

- 3** **CHILD LOCK**

Press the button of "LOCK" for 3 second to activate lock function then fall function keys are locked. To release this feature. Press LOCK key again 3 seconds.

- 4** **Press the "SET" to set desired humidity 40%~50%~60%~70%~CO.**

Recommend to set humidity value in 50%. For example, when the appliance detects that the current environment humidity is higher than or equal to 55%RH, the appliance start and fan runs at high speed; when the appliance detects that the current environment humidity is less than or equal to 49%RH, compressor stop and fan runs at low speed, the power indicator light will illuminate.

- 5** **SWING: Press the button to switch on/off swing performance.**

Press "SWING" to turn the air outlet louver move or stop.

- 6** **SPEED**

Press "SPEED" to select the fan working at "High speed" or "Low speed".

- 7** **TIMER (On or Off)**

The appliance must be connected to the mains socket outlet and power provided to the appliance.

With the appliance switched OFF at the control panel (the display and all LEDs will be OFF), press the TIMER button repeatedly to select the number of hours (1H/2H/4H/8H) that will pass before the appliance switches ON.

To switch OFF the appliance:

With the appliance switched ON at a the control panel, press the TIMER button repeatedly to select the number of hours (1H/2H/4H/8H) that will pass before the appliance switches OFF.

8 INDICATION LIGHT BAR

- (1) When the machine is running, the blue light is on.
- (2) When the water tank is full, the orange light is on and tank "Full" indication light on

9 NIGHT MODE

Pressing the light button when the machine is working makes the buzzer bleep for one time. Digital display, LED light and blue decoration light are off but the power light is on. (Note: the child lock light is on if the machine is at child lock mode.) When pressing the light button again the buzzer bleeps one time. Digital display works normally, corresponding mode or function lights show normally.

WATER FULL

When tank is full, device will automatically shut off and buzzer will alarm 10 times. The indication light of "power" and "tank full" will illuminate.

The dehumidifying process will only restart once the condensate tank has been emptied and re-installed. Once re-installed correctly the LED will turn off. **DO NOT** attempt to modify or remove the float mechanism; this could result in the tank overflowing.

AUTO RESTART

- 1** If the unit is turned off unit and is in stand-by, the device will recall the last setting when turned on again.
- 2** In the event of a power failure, the machine will restart automatically at the settings selected prior to the power interruption.
- 3** If user sets the "child lock" and "timer" functions, the device will shut off when time is up, but the child lock function will be turned off when the unit restarts.

AUTOMATIC DEFROSTING

When the machine is working in low temperatures the evaporator may frost. In order to protect cooling system, this device is provided with an automatic defrosting function.

COMPRESSOR PROTECTION FUNCTION

This device is equipped with a compressor protection function so the fan will run for 3 minutes before the compressor kicks in.

REFRIGERANT LEAKAGE DETECTION FUNCTION

The refrigerant leakage function will shut off the device automatically if any leak is detected. The digital display will flash and the buttons will be unresponsive until the unit has been restarted.

CONTINUOUS DRAINAGE

Drainage hose 15mm is included. Insert drainage hose to drain outlet and extend the hose to a suitable drainage facility.

AIR FILTER

The dehumidifiers are equipped with a 3-layer filter package to clean the circulated room air. The 3-layer filter package consists of a screen filter and (separately packed) 3M™ HAF and active carbon filter. These filters must be placed according to the instructions before operating the dehumidifiers.

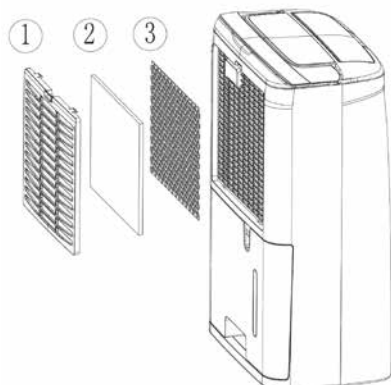

- 1** Screen filter; to remove bigger dust particles.
- 2** 3M™ HAF filter; to remove unhealthy particles from the air such as pollen, bacteria, animal dander and dust.
- 3** Active carbon filter sheet; to remove odours.

TO CLEAN, INSPECT OR EXCHANGE THE FILTERS:

TAKING OUT THE FILTERS:

- Take out the water container (see chapter 'DRAINAGE OPTION').
- Take out the screen filter by firmly pressing down the top of the screen filter with 2 or 3 fingers. The screen filter will bend and the two securing hooks at the top side of the screen filter will be releasable from its dedicated holes. The screen filter is now disconnected and can be easily removed.
- Take out the now visible 3M™ HAF filter and the active carbon filter

The screen filter has to be cleaned regularly with a vacuum cleaner to avoid blocking of the air flow. It does not need periodically replacement.



The active carbon sheet can be cleaned with a vacuum cleaner when dusty but has to be changed at the same time as the 3M™ HAF filter.



NOTE!

- Never use the dehumidifier without the screen filter!
- To run the unit without active carbon sheet and/or 3M™ HAF filter package does not bring any harm to the dehumidifier. In that case unhealthy dust is not removed.
- Replacement filters are available at your dealer. / www.qlima.com

REPOSITIONING THE FILTERS:

- Reposition the new 3M™ filter and new active carbon filter. The active carbon filter at the most inner side of the machine, the 3M™ filter at the most outer side of the machine.
- Place the lower end 2 hooks in the dedicated holes, reposition the top end two hooks into the dedicated 2 holes. The screen filter will need to be bend a little, this must be done by pressing on the top of the screen filter with 2 or 3 fingers.

DRAINAGE OPTION

OPTION 1 EMPTYING MANUALLY

Notes:

- Do not remove the bucket when unit is in operation or has just stopped. Otherwise it may cause some water to drip on the floor.
- Do not use the hose if using water bucket to collect water. When the hose is connected, water will be drained out through it instead of into the bucket.

- 1 Hold the handle at the bottom of the water bucket and pull it out following the arrow direction.
- 2 Empty the bucket by grasping the handle on the bottom of bucket with one hand and grasping the top of bucket with the other hand.
- 3 Replace bucket in the dehumidifier according to the arrow direction.

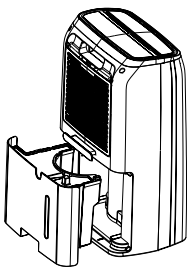

OPTION 2 GRAVITY DRAIN HOSE

- 1 Use the hose included in the packaging.
- 2 Remove bucket from the unit as instructed.
- 3 Thread the drain hose onto the nozzle and make sure it's securely locked.



- 4 Replace the bucket. Make sure the drain hose goes through the bucket's drain hole and is placed downward. Lead the hose to the floor drain and then cover the hole with a lid. Note that drain hose should not be pressed, otherwise water can not be drained out.

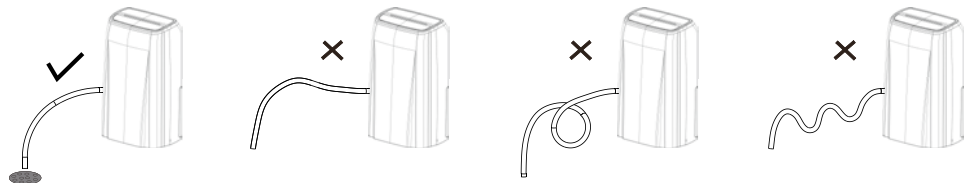

NOTE!

When you want to take off the drain hose, prepare a receptacle to collect water from the nozzle.

CLEANING AND MAINTENANCE



WARNING:

- Before cleaning, turn off the dehumidifier and disconnect power. Otherwise it may lead to electric shock.
- Do not wash the dehumidifier with water, or it may lead to electric shock.
- Do not use volatile liquid (such as thinner or gasoline) to clean dehumidifier. Otherwise it will damage unit's appearance.

GRILLE AND CASE

To clean the case:

When there is dust on the case, use soft towel to dust it off; When the case is very dirty (greasy), use mild detergent to clean it.

To clean the grille: Use a dust catcher or brush.

CARE AFTER USE-SEASON

- Disconnect power.
- Clean air filter and case.
- Clean dust and obstacle of the dehumidifier.
- Empty the water bucket.

TROUBLESHOOTING

- Check the following before contacting technical support.

Problem	Possible Causes	Solution
The unit does not work.	The power is not connected.	Insert the plug into the wall outlet.
The device does not dehumidify.	The water container is full.	Remove the water from the container.
	The water container has not been replaced correctly.	Place the water container in the correct position.
	The air filter is clogged.	Clean the air filter.
	The temperature or relative humidity in the room where the device is operating is too low.	It is normal that the device does not dehumidify in these conditions.
The dehumidifier works, but reduces the relative humidity insufficiently.	The room is too large.	We recommend using a dehumidifier with a greater capacity.
	There are too many sources of humidity.	We recommend using a dehumidifier with a greater capacity.
	There is too much ventilation.	Reduce ventilation (e.g. close windows and shut doors.)

CONDITIONS OF WARRANTY

There is a two-year warranty on your dehumidifier from the date of purchase. All material or manufacturing defects will be repaired free of charge.

The following applies:

- All claims for compensation, including consequential damage, will not be entertained.
- Any repairs or replacement of components during the warranty period will not result in an extension of the warranty period.
- The warranty will expire if any alterations have been made, not genuine components have been fitted or if the dehumidifier has been repaired by a third party.
- Components subject to normal wear and tear, such as the air filter, are not covered by the warranty.
- The warranty is only valid on presentation of the original, unaltered, and date-stamped purchase receipt.
- The warranty does not cover damage caused by actions that deviate from those as described in the user's manual or by neglect.
- Transportation costs and the risks involved during the transportation of the dehumidifier or components shall always be for the account of the purchaser.

To prevent unnecessary expenses, we recommend that you always carefully read the user's manual first. If this does not provide a solution, take the dehumidifier to your distributor for repair.



Do not dispose of electrical appliances as unsorted municipal waste, use separate collection facilities. Contact your local government for information regarding the collection systems available. If electrical appliances are disposed of in landfills or dumps, hazardous substances can leak into the groundwater and get into the food chain, damaging your health and well-being. When replacing old appliances with new ones, the retailer is legally obligated to take back your old appliance for disposal at least for free of charge. Do not throw batteries into the fire, where they can explode or release dangerous liquids. If you replace or destroy the remote control, remove the batteries and throw them away in accordance with the applicable regulations because they are harmful to the environment.

Environmental information: This equipment contains fluorinated greenhouse gases covered by the Kyoto Protocol. It should only be serviced or dismantled by professional trained personnel.

This equipment contains R134a refrigerant in the amount as stated in the table above. Do not vent R134a into atmosphere: R134a, is a fluorinated greenhouse gas with a Global Warming Potential (GWP) = 1300

TECHNICAL SPECIFICATIONS

Model		D620	D625
Power consumption (nom / max)	kW	0.26-0.32	0.30-0.37
Power supply	V / Hz / Ph	220-240 / ~ 50 / 1	220-240 / ~ 50 / 1
Current (nom.)	A	1.56	1.66
Dehumidifying capacity (moisture removal) at 30°C, 80%RH	L / 24h	20	25
Dehumidifying capacity (moisture removal) at 27°C, 60%RH	L / 24h	12	14
Capacity water container	L	4	4
Air flow (nom.)*	m ³ /h	160	173
For rooms up to*	m ³	100 - 130	140 - 165
Operating range	°C	5 - 35	5 - 35
Automatic defrost		Yes	Yes
Hygrostat		Yes	Yes
Compressor type		Reciprocating	Reciprocating
Refrigerant type / charge	r / gr	R134a / 170	R134a / 184
Pressure suction / discharge (max.)	MPa	2.5 / 9.5 (15.3)	3.3 / 11.7 (15.8)
Dimensions (w x d x h)	mm	346 x 253 x 590	346 x 253 x 590
Net weight	kg	13.2	14.0
Gross weight	kg	14.4	15.2
Sound pressure level *	dB(A)	39	39
Unit Protection	IP	IPX4	IPX4
Fuse rating		250V, 10A	250V, 10A

* To be used as indication

Subject to change without prior notice.

COMPONENTI PRINCIPALI

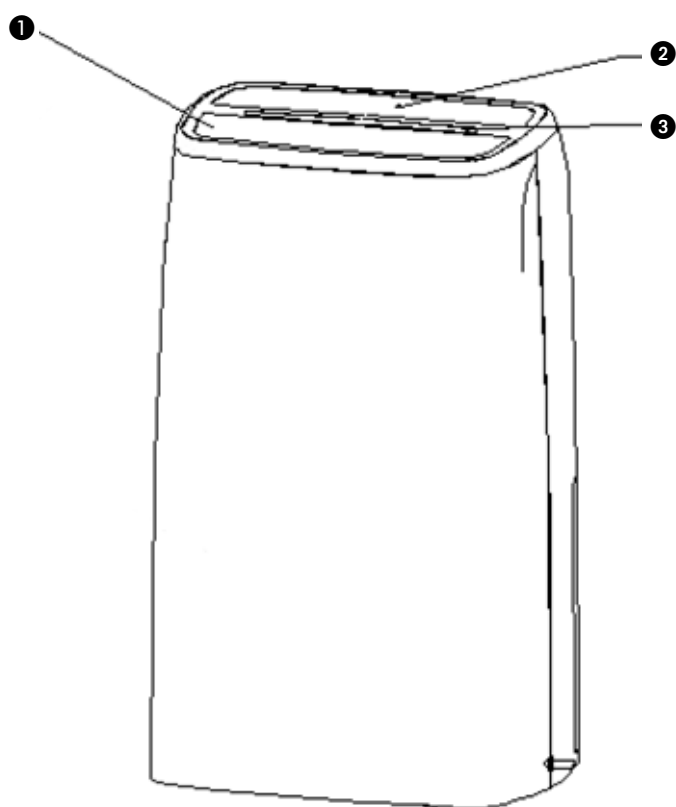

- ❶ Aletta (deflettore)
- ❷ Pannello di controllo
- ❸ Barra luminosa di indicazione
- ❹ Aspirazione aria / Filtro
- ❺ Avvolgicavo
- ❻ Serbatoio
- ❼ Raccordo dello scarico continuo
- ❽ Indicatore del livello d'acqua

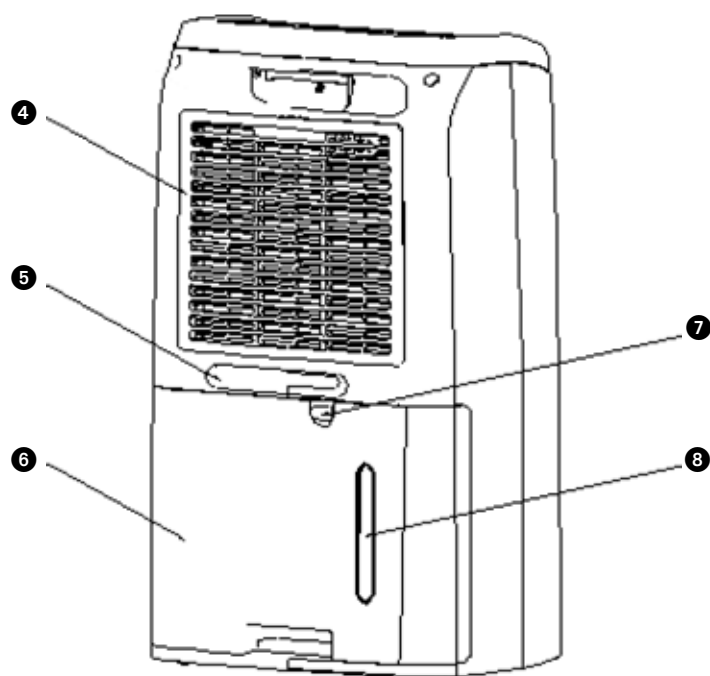

1 LEGGERE LE ISTRUZIONI D'USO PRIMA DI UTILIZZARE L'APPARECCHIO.

2 CONSULTARE IL RIVENDITORE IN CASO DI DUBBI O QUESITI.

Prima di usare l'apparecchiatura, leggere attentamente il presente manuale e conservarlo come riferimento futuro. Installare questo dispositivo soltanto quando è conforme con la legislazione, le ordinanze e gli standard locali/nazionali. Questo prodotto è destinato a essere usato come deumidificatore nelle case ad uso residenziale ed è idoneo esclusivamente all'uso in normali condizioni domestiche, all'interno di soggiorni, cucine, bagni e garage. L'apparecchio deve essere collegato solo ad una presa di corrente equipaggiata con messa a terra ed erogante una tensione di allacciamento pari a 220-240 V./ ~50 Hz.

NORME GENERALI

- Per ottenere un funzionamento ottimale, è preferibile evitare di posizionare l'apparecchio in prossimità di un termosifone o di un'altra fonte di calore.
- Assicurarsi che tutte le finestre siano chiuse, in modo da permettere all'apparecchio di funzionare con la massima efficienza.
- La capacità di deumidificazione dipende dalla temperatura e dall'umidità presente nell'ambiente di utilizzo. E' pertanto un fenomeno normale che, se la temperatura è bassa, verrà sottratta meno umidità.
- Controllare il filtro dell'aria e assicurarsi che rimanga sempre pulito. L'operazione serve a prevenire un inutile spreco di energia e contribuisce ad assicurare una resa ottimale dell'apparecchio.
- Una volta tolta la spina di alimentazione dalla presa, l'apparecchio può essere riattivato solo dopo tre minuti, a causa del ritardo automatico, adottato allo scopo di proteggere il compressore.



IMPORTANTE

L'apparecchio DEVE essere collegato ad un impianto elettrico dotato di messa a terra. Se tale tipo di collegamento non è disponibile, è vietato collegare l'apparecchio alla rete di alimentazione. E' inoltre opportuno assicurare un agevole accesso alla spina elettrica. Si consiglia di leggere accuratamente le presenti istruzioni e di attenersi alle indicazioni fornite;

Prima di procedere al collegamento dell'apparecchio alla rete elettrica controllare la rispondenza dei seguenti punti:

- La tensione di allacciamento dell'impianto elettrico corrisponde a quella indicata nella targhetta dell'apparecchio;
- La presa di corrente e la rete elettrica sono idonee all'utilizzo dell'apparecchio;
- La spina del cordone elettrico è adatta alla presa di corrente;
- L'apparecchio è collocato su una superficie piana e stabile.

Nell'eventualità di dubbi sull'efficienza o rispondenza di uno dei componenti, si consiglia di chiedere l'intervento di un installatore qualificato per fare effettuare le verifiche del caso.

- L'utilizzo del presente apparecchio non è previsto per persone (bambini inclusi) con ridotte capacità psicomotorie, mentali o sensoriali, tanto meno deve essere utilizzato da persone inesperte o non dotate di sufficienti cognizioni in materia, tranne nei casi in cui vi è sorveglianza e sono impartite istruzioni per l'uso dell'apparecchio da parte di

- persone responsabili della sicurezza degli utenti.
- Questo apparecchio è stato prodotto in conformità alla normativa CE sulla sicurezza. Ciò nonostante è necessaria la massima cautela nell'uso, come è d'obbligo per tutte le apparecchiature elettriche
 - Le griglie di ingresso e/o uscita dell'aria non vanno mai coperte.
 - Svuotare il serbatoio dell'acqua prima di spostare l'apparecchio.
 - Evitare il contatto fra l'apparecchio e le sostanze chimiche.
 - Mai immergere l'apparecchio in acqua.
 - Non introdurre nessun oggetto nelle aperture o nelle fessure dell'apparecchio.
 - Prima di interventi di pulizia o sostituzione di parti dell'apparecchio o delle sue componenti è sempre necessario staccare la spina elettrica dalla presa di corrente.
 - L'allacciamento dell'apparecchio all'impianto elettrico NON deve essere effettuato in nessun caso mediante cavi di prolunga. Se non è disponibile una presa di corrente dotata di messa a terra, fare installare una presa a norma da un impiantista qualificato.
 - Occorre sorvegliare costantemente i bambini per essere sicuri che non giochino con l'apparecchio.
 - Eventuali interventi di riparazione vanno sempre effettuati da un installatore/manutentore qualificato o dal fornitore dell'apparecchio. Rispettare le istruzioni di manutenzione.
 - Quando l'apparecchio è posto fuori servizio o si tiene inutilizzato, staccare sempre la spina dalla presa di corrente.
 - Qualora il cavo di alimentazione fosse danneggiato è necessario farlo sostituire dal fabbricante, dal servizio clienti o da personale con qualifiche adeguate in modo da non correre alcun rischio.

- Il dispositivo può essere usato da bambini a partire dagli 8 anni di età e da persone con capacità fisiche, sensoriali o mentali ridotte o con mancanza di esperienza e conoscenze a condizione che siano state fornite istruzioni e supervisione in merito a un uso sicuro del dispositivo accertandosi del fatto che siano stati compresi i rischi associati all'uso del dispositivo stesso.
- I bambini non dovrebbero giocare col dispositivo.
- Le operazioni di pulizia e manutenzione da parte dell'utente non vanno eseguite dai bambini senza supervisione.



ATTENZIONE!

- Non usare mai l'apparecchio se il cordone elettrico o la spina sono danneggiati. Il cordone non deve essere schiacciato e evitare che entri a contatto con oggetti taglienti o acuminati.

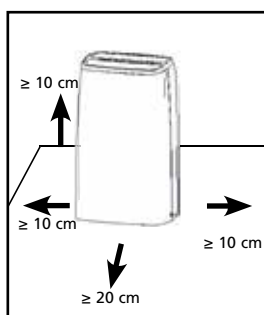

ATTENZIONE!

- La mancata osservanza delle istruzioni può causare la perdita della garanzia concessa sull'apparecchio.

IL PANNELLO DI CONTROLLO

- Soglia inferiore delle condizioni operative: 5 °C / 40% di umidità relativa.
- Soglia massima delle condizioni operative: 35 °C / 90% di umidità relativa.

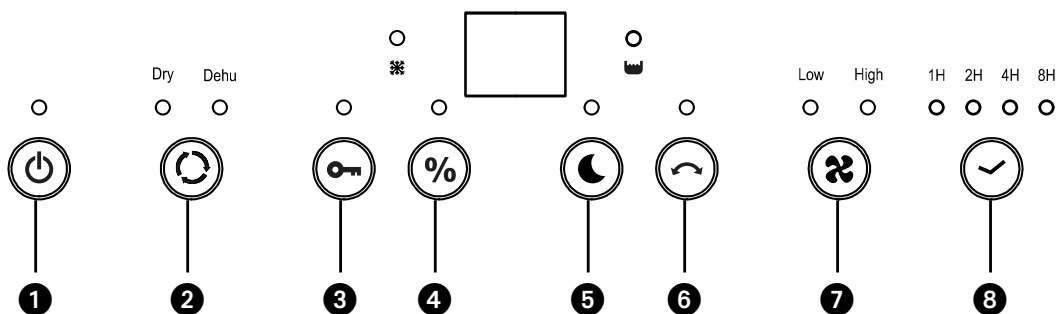











NOTA!

- Il secchio per l'acqua deve essere installato correttamente perché il deumidificatore funzioni.
- Non rimuovere il secchio quando l'unità è in funzione.
- Se si desidera utilizzare il tubo di drenaggio per drenare l'acqua, installare il tubo secondo il capitolo "Metodo di drenaggio".
- Ogni volta che si preme il pulsante effettivo sul pannello di controllo verrà emesso un "bip" sonoro.
- Durante l'ottimizzazione dell'unità, l'indicatore di funzionamento è ON. L'indicatore di funzionamento è OFF in stato di standby.

FUNZIONI DI BASE DEI PULSANTI

- 1  On / OFF: Accende e spegne l'alimentazione
- 2  Mode: Premere il pulsante per impostare l'asciugatura automatica (Dru) di deumidificazione (Dehu)
- 3  Lock: Premere per bloccare i tasti
- 4  % Set: Per impostare il funzionamento continuo (CO) o il livello di umidità desiderato
- 5  Premere il pulsante "Modalità notte" la luce di indicazione. (Ad eccezione della spia blocco CHILD)
- 6  Swing: Premere per controllare l'aletta
- 7  Speed: Premere per impostare la velocità della ventola
- 8  Timer: Impostazione On / Off del timer

FUNZIONAMENTO

- 1 Quando l'unità è collegata a una presa di corrente, si possono udire 2 segnali acustici. Il display rimarrà vuoto fino a quando non verrà premuto il pulsante di accensione / spegnimento.
- 2 **Premere "MODE" per impostare l'umidostato (Dehu) o la modalità asciugatura (Dry).**

(1) In modalità Dry compare il simbolo Dry insieme a CO (continua) sul display. La velocità della ventola aumenta fino alla velocità massima (disponibile solo in modalità Dry). Una velocità di ventilazione più elevata è la chiave per asciugare le cose più velocemente. Si raccomanda inoltre di attivare la modalità di oscillazione dell'aletta per aiutare a muovere l'aria attraverso l'elemento da asciugare.

(2) Quando è selezionata la modalità "Dehu". È possibile premere SET per selezionare un'umidità relativa obiettivo (40% ~ 50% ~ 60% ~ 70% ~ CO). Vi è anche l'opzione CO che sta per continuo e significa che il dispositivo non si arresterà a una particolare umidità relativa ma continuerà ad asciugare indipendentemente dall'umidità relativa dell'ambiente.
- 3 **Blocco di sicurezza per protezione bambini**

Premere il pulsante "LOCK" per 3 secondi per attivare la funzione blocco. Tutti i tasti funzione sono bloccati. Premere nuovamente il pulsante "LOCK" per 3 secondi per disattivare la funzione blocco.
- 4 **Premere "SET" per impostare l'umidità desiderata 40%~50%~60%~70%~CO.**

L'impostazione di umidità consigliata è 50%. Ad esempio, quando rileva che l'umidità attuale dell'ambiente è superiore o uguale al 55%, il dispositivo si avvia e la ventola

funziona ad alta velocità; quando rileva che l'umidità attuale dell'ambiente è minore o uguale al 49%, il compressore si ferma e la ventola funziona a bassa velocità, la spia di alimentazione si illumina.

5 Aletta: Premere il pulsante per attivare / disattivare la modalità di oscillazione.
Premere "SWING" per attivare la funzione di oscillazione dell'aletta. Premerlo nuovamente per fermarla.

6 VELOCITÀ
Premere "SPEED" per selezionare la rotazione della ventola ad "alta velocità" o a "bassa velocità".

7 TIMER (On o Off)
Il dispositivo deve essere collegato alla presa di corrente e deve essere alimentato. Con il dispositivo spento da pannello di controllo (il display e tutti i LED sono spenti), premere ripetutamente il tasto TIMER per selezionare il numero di ore (1H / 2H / 4H / 8H) che passeranno prima che il dispositivo si accenda.

Spegnere il dispositivo:

Con il dispositivo acceso da pannello di controllo, premere ripetutamente il tasto TIMER per selezionare il numero di ore (1H / 2H / 4H / 8H) che passeranno prima che il dispositivo si spenga.

8 BARRA LUMINOSA DI INDICAZIONE
(1) Quando il dispositivo è in funzione, la spia blu è accesa.
(2) Quando il serbatoio dell'acqua è pieno, la spia arancione è accesa e si accende l'indicazione "Full" del serbatoio.

9 MODALITÀ NOTTE
Con l'apparecchio in funzione, premendo il pulsante della spia allo stesso tempo, sarà emesso un 'bip' per una volta; il display digitale, la luce LED e la luce blu si spegneranno, ma la spia di funzionamento resterà accesa. (Nota: la funzione 'child lock' rimane inserita se è stata attivata). Premendo nuovamente il pulsante della spia sarà emesso un 'bip' per una volta; il display digitale funzionerà regolarmente e verranno indicate le modalità attive e le spie di funzionamento.

PIENO D'ACQUA

Quando il serbatoio è pieno, il dispositivo si spegne automaticamente e un segnale acustico viene emesso 10 volte. Le spie di indicazione "power" e "tank full" si accendono. Il processo di deumidificazione verrà riavviato solo dopo che il serbatoio della condensa sarà stato

vuotato e rimontato. Una volta rimontato correttamente il LED si spegne.

NON cercare di modificare o rimuovere il meccanismo galleggiante; questo potrebbe provocare il trabocco del serbatoio.

FUNZIONE MEMORIA

1 Se l'unità è spenta ed è in stand-by, il dispositivo memorizza l'ultima impostazione quando viene acceso nuovamente.

2 In caso di guasto elettrico, la macchina si riavvierà automaticamente secondo le impostazioni selezionate prima dell'interruzione dell'alimentazione.

- 3** Se l'utente imposta le funzioni "lock child" e "timer", il dispositivo si spegnerà quando il tempo impostato è trascorso, ma la funzione di blocco bambini verrà disattivata quando l'unità viene riavviata.

SBRINAMENTO AUTOMATICO

Quando la macchina funziona a basse temperature l'evaporatore può gelare. Per proteggere il sistema di raffreddamento, questo dispositivo è dotato di una funzione di sbrinamento automatico.

FUNZIONE DI PROTEZIONE DEL COMPRESSORE

Questo dispositivo è dotato di una funzione di protezione del compressore tale per cui la ventola funziona per 3 minuti prima che il compressore venga avviato.

FUNZIONE DI RILEVAMENTO DELLE PERDITE DI REFRIGERANTE

La funzione perdita refrigerante spegnerà automaticamente il dispositivo se viene rilevata una perdita. Il display digitale lampeggerà e i pulsanti non risponderanno finché l'unità non è stata riavviata.

DRENAGGIO CONTINUO

Il tubo flessibile di drenaggio da 15 mm è incluso. Inserire il tubo di drenaggio nella presa di scarico ed estendere il tubo a una struttura di scarico.

FILTRO DELL'ARIA

I deumidificatori sono dotati di un'unità di filtraggio multistrato (a 3 strati) per la pulizia dell'aria in circolazione.

L'unità di filtraggio multistrato è costituita da un filtro a crivello e da un filtro 3M™ HAF e uno ai carboni attivi (imballati separatamente). Questi filtri devono essere inseriti nell'apparecchio, seguendo le istruzioni di montaggio, prima di usare il deumidificatore.

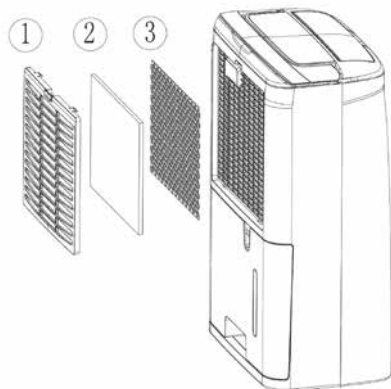

- 1** Filtro a crivello: abbatte le particelle di polvere più grandi.
- 2** Filtro 3M™ HAF: cattura le particelle d'aria nocive, come polline, batteri, forfora di animali domestici e polvere.
- 3** Filtro ai carboni attivi: elimina gli odori.

PER PULIRE, CONTROLLARE O SOSTITUIRE I FILTRI:

COME ESTRARRE I FILTRI:

- Togliere il contenitore dell'acqua (vedi il capitolo OPZIONE DI DRENAGGIO)
- Estrarre il filtro premendo con decisione lungo la parte superiore del filtro a crivello con 2 o 3 dita. Il filtro a crivello si piegherà e i due ganci di fissaggio sul lato superiore del filtro a crivello potranno essere staccati dagli appositi fori. A questo punto il filtro a crivello è svincolato e può essere facilmente rimosso.
- Estrarre successivamente anche il filtro **3M™** haf e il filtro ai carboni attivi che adesso sono visibili e facilmente accessibili

Il filtro a crivello deve essere pulito regolarmente con un aspiratore per evitare che l'intasamento ostacoli il flusso d'aria. Non occorre sostituirlo periodicamente.

Nuovo filtro



Sostituzione del filtro consigliata

Quando il filtro a carboni attivi è polveroso, lo si può pulire con un'aspirapolvere. In caso di sostituzione del filtro a carboni attivi, si consiglia di sostituire anche quello filtro **3M™** HAF.



AVVERTENZA

- Non utilizzare mai l'apparecchio senza il filtro di garza!
- Far funzionare il deumidificatore senza l'apparecchio è munito del filtro a carboni attivi e/o il filtro **3M™** HAF, non comporta danni all'unità stessa: in tal caso le polveri nocive non vengono semplicemente rimosse.
- I kit di filtri da sostituire sono disponibili presso il rivenditore / www.qlima.com

RIPOSIZIONAMENTO DEI FILTRI:

- Riposizionare sia il nuovo il filtro **3M™** HAF sia il nuovo filtro ai carboni attivi. Il filtro ai carboni attivi occupa il lato più interno dell'apparecchio, il filtro **3M™** HAF si trova sul lato esterno dell'apparecchio.
- Posizionare i 2 ganci della parte inferiore negli appositi fori, collocare i ganci della parte superiore nei due appositi fori. Sarà necessario piegare leggermente il filtro a crivello per inserirlo, l'operazione si effettua premendo con 2 o 3 dita sulla parte superiore del filtro a crivello.

OPZIONE DI DRENAGGIO

OPZIONE 1: SVUOTARE MANUALMENTE

Note:

- Non rimuovere il secchio quando l'unità è in funzione o si è appena fermata. Altrimenti si potrebbe causare gocciolamento dell'acqua sul pavimento.
- Non utilizzare il tubo se si utilizza il secchio per l'acqua per raccogliere l'acqua. Quando si collega il tubo, l'acqua sarà svuotata attraverso di esso anziché nel secchio.

- 1 Tenere la maniglia sulla parte inferiore del secchio dell'acqua ed estrarlo seguendo la direzione della freccia.
- 2 Vuotare il secchio afferrando la maniglia sulla parte inferiore del secchio con una mano e afferrando la parte inferiore del secchio con l'altra mano.
- 3 Riposizionare il secchio nel deumidificatore secondo la direzione della freccia.

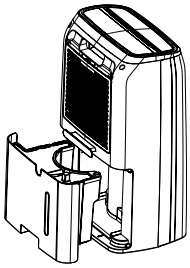

OPZIONE 2: TUBO DI SCARICO PER GRAVITÀ

- 1 Utilizzare il tubo incluso nella confezione.
- 2 Rimuovere il secchio dall'unità come indicato.
- 3 Avvitare il tubo di scarico all'ugello e assicurarsi che sia saldamente bloccato.
- 4 Rimettere in posizione il secchio. Assicurarsi che il tubo di scarico passa attraverso il foro di scarico ed è diretto verso il basso. Far correre il tubo a terra e coprire il foro con un coperchio. Notare che il tubo di drenaggio non deve essere schiacciato, altrimenti l'acqua non può defluire.

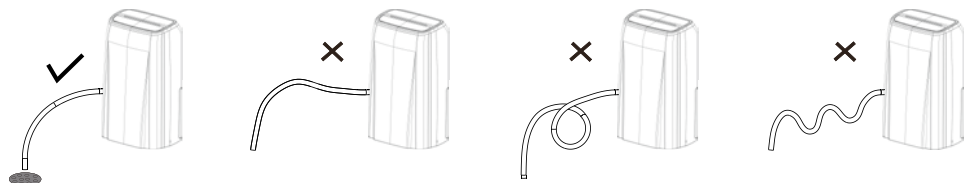

NOTA!

Quando si desidera togliere il tubo di scarico, preparare un recipiente per raccogliere l'acqua dall'ugello.

PULIZIA E MANUTENZIONE



ATTENZIONE:

- Prima della pulizia, spegnere il deumidificatore e scollegare l'alimentazione. In caso contrario può portare a scosse elettriche.
 - Non lavare il deumidificatore con acqua, o potrebbe portare a scosse elettriche.
 - Non utilizzare liquidi volatili (come diluenti o benzina) per pulire il deumidificatore.
- In caso contrario si rovinerebbe l'aspetto dell'unità.

1 Griglia e involucro

Pulire l'involucro:

Quando c'è polvere sull'involucro, utilizzare un panno morbido per spolverarlo; quando l'involucro è molto sporco (grasso), usare un detergente delicato per pulirlo.

Pulire la griglia: Utilizzare un aspirapolvere o una spazzola.

CURA DOPO L'USO-STAGIONE

- Scollegare l'alimentazione.
- Pulire filtro dell'aria e involucro.
- Pulire la polvere e gli ostacoli dal deumidificatore.
- Vuotare il secchio per l'acqua.

RISOLUZIONE DEI PROBLEMI

- Controllare quanto segue prima di contattare l'assistenza tecnica.

Problema	Causa	Soluzione
L'unità non funziona	Il cavo dell'alimentazione non è collegato.	Inserire la spina nella presa di corrente.
Il dispositivo non deumidifica.	Il serbatoio dell'acqua è pieno.	Rimuovere l'acqua dal serbatoio.
	Il serbatoio dell'acqua non è stato rimesso a posto correttamente.	Porre il serbatoio dell'acqua nella posizione corretta.
	Il filtro in linea è intasato.	Pulire il filtro dell'aria.
	La temperatura o l'umidità relativa nella stanza dove l'apparecchio è in funzione sono troppo basse.	È normale che il dispositivo non deumidifichi in queste condizioni
Il deumidificatore funziona, ma riduce l'umidità relativa in modo insufficiente.	La stanza è troppo grande.	Si consiglia di utilizzare un deumidificatore con una maggiore capacità.
	Ci sono troppe fonti di umidità.	Si consiglia di utilizzare un deumidificatore con una maggiore capacità.
	C'è troppa ventilazione.	Ridurre la ventilazione (ad es. chiudere le finestre e le porte).

CONDIZIONI DI GARANZIA

Il deumidificatore ha una garanzia di due anni a decorrere dalla data di acquisto. Entro tale termine saranno effettuati gratuitamente tutti gli interventi di riparazione in conseguenza di difetti di fabbricazione o vizi del materiale.

Nella fattispecie si applicano le seguenti disposizioni:

- Saranno respinti tutti gli altri reclami o richieste di risarcimento, compresi quelli per danni derivanti.
- La riparazione o la sostituzione di componenti, entro il periodo di garanzia, non comporta un prolungamento della garanzia.
- La garanzia è nulla nel caso in cui siano state apportate modifiche al deumidificatore, siano state montate componenti non originali, o l'apparecchio sia stato riparato da terzi.
- Le componenti soggette a normale usura, non sono comprese nella garanzia.
- Per esigere l'applicazione della garanzia si dovrà presentare lo scontrino d'acquisto

originale, datato, e non dovranno esser state apportate modifiche d'alcun tipo all'apparecchio.

- La garanzia è nulla in caso di danni sorti in seguito ad azioni che differiscono da quanto indicato nelle istruzioni o in seguito a negligenza.
- Le spese ed i rischi del trasporto del deumidificatore sono sempre a carico dell'acquirente.

Per prevenire costi inutili, si consiglia di leggere sempre attentamente le istruzioni prima dell'uso. Qualora nelle istruzioni non vi sia alcun suggerimento in merito, portare il deumidificatore al rivenditore per la riparazione.

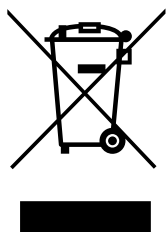

Non smaltire le apparecchiature elettriche insieme ai rifiuti generici; utilizzare la raccolta separata. Mettersi in contatto con l'amministrazione pubblica per sapere se è disponibile un sistema di raccolta adeguato. Se le apparecchiature elettriche vengono disperse in discariche o depositi di rifiuti, potrebbe verificarsi una perdita di sostanze pericolose nelle acque sotterranee e terminare nella catena alimentare producendo un effetto dannoso per la salute ed il benessere. Non gettare le batterie nel fuoco, ciò potrebbe provocare un'esplosione o la fuoriuscita di liquidi pericolosi. Qualora il telecomando venga sostituito o eliminato, rimuovere le batterie e smaltirle secondo le norme vigenti, in quanto queste contengono materiali dannosi per l'ambiente.

Informazioni sulla tutela ambientale: In questo apparecchio sono contenuti gas fluorinati ad effetto serra in base al Protocollo di Kyoto. L'apparecchio deve essere manutenzionato o smantellato solo da persone esperte.

L'apparecchio contiene refrigerante R134a nella quantità indicata nella precedente tabella. Non scaricare il gas R134a nell'atmosfera: R134a è un gas fluorinato ad effetto serra con potenziale di riscaldamento globale GWP pari a 1300.

SPECIFICHE TECNICHE

Modello		D620	D625
Potenza assorbita (nom / max)	kW	0.26-0.32	0.30-0.37
Tensione di rete	V / Hz / Ph	220-240 / ~ 50 / 1	220-240 / ~ 50 / 1
Amperaggio	A	1.56	1.66
Riduzione dell'umidità (tasso di umidità relativa pari al 80% ad una temperatura di 30°C)	L / 24h	20	25
Riduzione dell'umidità (tasso di umidità relativa pari al 60% ad una temperatura di 27°C)	L / 24h	12	14
Capacità del serbatoio	L	4	4
Flusso aria (nom.) *	m ³ /h	160	173
Ideale per ambienti fino a *	m ³	100 - 130	140 - 165
Temperatura di esercizio	°C	5 - 35	5 - 35
Scongelamento automatico		Sì	Sì
Igrostato		Sì	Sì
Tipo di compressore		alternativi	alternativi
Refrigerante tipo / peso	r / gr	R134a / 170	R134a / 184
Pressione di aspirazione / scarico (max.)	MPa	2.5 / 9.5 (15.3)	3.3 / 11.7 (15.8)
Dimensioni unità (p x l x h)	mm	346 x 253 x 590	346 x 253 x 590
Netto peso unità	kg	13.2	14.0
Lordo peso unità	kg	14.4	15.2
Livello di pressione acustica *	dB(A)	39	39
Protezione unità	IP	IPX4	IPX4
Amperaggio fusibile		250V, 10A	250V, 10A

* Da utilizzare a scopo indicativo

Il costruttore si riserva il diritto di apportare modifiche senza avere l'obbligo di dover notificare in anticipo le variazioni effettuate.

BELANGRIJKE ONDERDELEN

- ① Luchtuitlaatklep
- ② Bedieningspaneel
- ③ Indicatielichtbalk
- ④ Luchtinlaat / Filter
- ⑤ Snoeropbergruimte
- ⑥ Tank
- ⑦ Aansluiting voor
permanente
waterafvoer
- ⑧ Indicator waterpeil

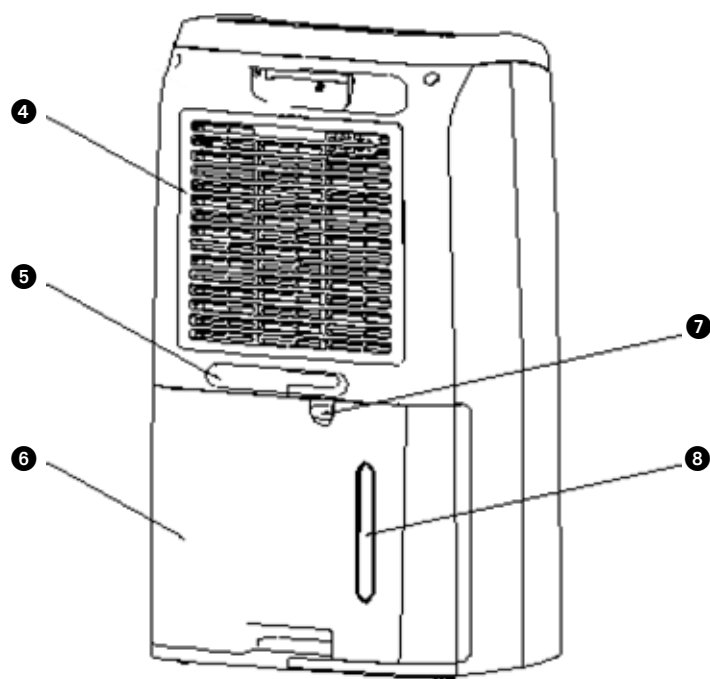
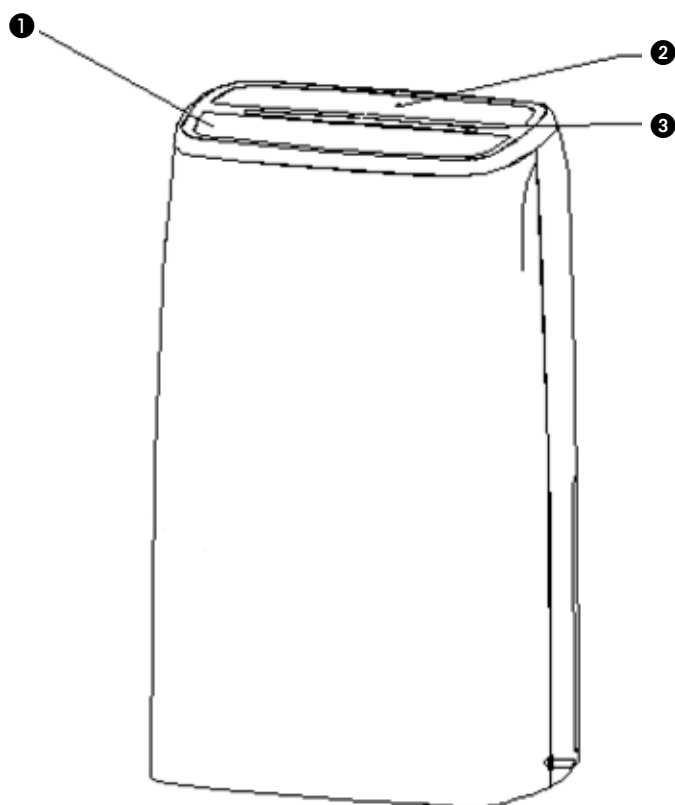

1 LEES EERST DE GEBRUIKSAANWIJZING.

2 RAADPLEEG BIJ TWIJFEL UW DEALER.

Lees deze gebruikershandleiding aandachtig alvorens het toestel te gebruiken en bewaar het voor later. Installeer dit toestel enkel wanneer het voldoet aan de lokale/nationale wetgeving, regelgeving en normen. Dit product is bedoeld om gebruikt te worden als een luchtontvochtiger in woningen en is alleen geschikt voor gebruik binnenshuis in woonkamers, keukens, badkamers en garages, in normale huishoudelijke omstandigheden. Dit apparaat is uitsluitend geschikt voor een geaard stopcontact, aansluitspanning 220-240 V./~50 Hz.

ALGEMEEN

- Om een optimaal resultaat te krijgen, het apparaat niet dicht bij een radiator of een andere warmtebron plaatsen.
- Zorg ervoor dat alle ramen gesloten zijn om maximale efficiëntie te bereiken.
- De ontvochtigingscapaciteit is afhankelijk van de temperatuur en de luchtvochtigheid in de ruimte. Het is normaal dat bij een lage temperatuur minder vocht wordt onttrokken.
- Zorg ervoor dat het luchtfilter schoon blijft. Dit voorkomt onnodig energieverbruik en waarborgt een optimaal resultaat.
- Als de stekker uit het stopcontact is geweest, start het apparaat pas na drie minuten weer op. De automatische vertraging beschermt de compressor.



BELANGRIJK

Het apparaat **MOET** altijd geaard worden aangesloten. Als de stroomvoorziening niet geaard is, mag u het apparaat absoluut niet aansluiten. De stekker moet altijd makkelijk toegankelijk zijn als het apparaat is aangesloten. Lees deze gebruiksinstructie zorgvuldig en volg de aanwijzingen.

Controleer voor het aansluiten van het apparaat of:

- de aansluitspanning overeenkomt met die op het typeplaatje;
- stopcontact en stroomvoorziening geschikt zijn voor het apparaat;
- de stekker van het snoer in het stopcontact past;
- het apparaat op een stabiele en vlakke ondergrond staat.

Laat de elektrische installatie controleren door een erkend vakman als u er niet zeker van bent dat alles in orde is.

- Dit apparaat is niet bedoeld voor gebruik door personen (inclusief kinderen) met verminderde lichamelijke, geestelijke of zintuiglijke vermogens, of gebrek aan ervaring en kennis, tenzij er toezicht wordt gehouden op en instructies worden gegeven voor het gebruik van het apparaat door iemand die verantwoordelijk is voor hun veiligheid.
- Dit apparaat is volgens de CE veiligheidsnormen gefabriceerd. Toch dient u, zoals bij ieder elektrisch apparaat, voorzichtig te zijn.
- Het luchtinlaat- en/of uitblaasrooster nooit afdekken.
- Leeg het waterreservoir voordat u het apparaat

- verplaatst.
- Breng het apparaat nooit in contact met chemicaliën.
 - Het apparaat nooit in water onderdompelen.
 - Steek geen voorwerpen in de openingen van het apparaat.
 - Haal altijd eerst de stekker uit het stopcontact voordat het apparaat of een onderdeel ervan moet worden schoongemaakt of vervangen.
 - Sluit het apparaat **NOOIT** aan met behulp van een verlengsnoer. Is een geschikt geaard stopcontact niet voorhanden, laat dit dan installeren door een erkend elektricien.
 - Er dient toezicht te worden gehouden op kinderen om er zeker van te zijn dat zij niet met het apparaat spelen.
 - Laat eventuele reparaties altijd uitvoeren door een erkend servicemonteur of uw leverancier. Volg de onderhoudsinstructies
 - Haal altijd de stekker van het apparaat uit het stopcontact als het niet wordt gebruikt.
 - Indien de voedingskabel beschadigd is, dient deze vervangen te worden door de fabrikant, zijn klantenservice of personen met vergelijkbare kwalificaties om gevaren te voorkomen.
 - Dit apparaat kan worden gebruikt door kinderen vanaf 8 jaar en mensen met een lichamelijke, zintuiglijke of verstandelijke beperking en door mensen die geen ervaring met of kennis over het apparaat hebben als er toezicht op hen wordt gehouden of ze instructies hebben gekregen over veilig gebruik van het apparaat en op de hoogte zijn van de risico's.
 - Zorg ervoor dat kinderen niet met het apparaat spelen.
 - Reiniging en onderhoud dient niet te worden uitgevoerd door kinderen waarop geen toezicht wordt gehouden.

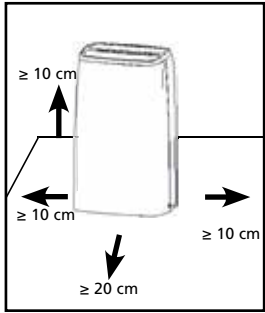

- LET OP!**
- Gebruik het apparaat nooit met een beschadigd snoer of stekker. Klem het snoer nooit af en voorkom contact met scherpe kanten.

- LET OP!**
- Niet volgen van de aanwijzingen kan leiden tot het vervallen van de garantie op het apparaat.

BEDIENINGSPANEEL

- Laagste omgevingswaarden tijdens bedrijf: 5 °C / 40% relatieve luchtvochtigheid
- Hoogste omgevingswaarden tijdens bedrijf: 35 °C / 90% relatieve luchtvochtigheid

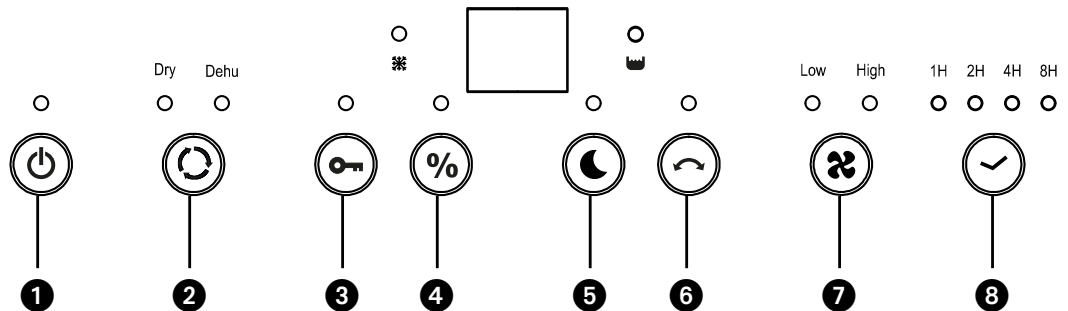

- OPMERKING!**
- De wateropvangbak moet correct zijn geïnstalleerd om met de ontvochtiger te kunnen werken.
 - Verwijder de opvangbak niet als het apparaat in bedrijf is.
 - Als u een afvoerslang wilt gebruiken om het water af te voeren, installeer de slang dan zoals beschreven is in het gedeelte "Afvoermethode".
 - Elke keer dat u een knop indrukt op het bedieningspaneel, zal een piep weerklinken.
 - Als u het apparaat inschakelt, brandt het indicatielampje. Het indicatielampje is uit in de stand-bymodus.

BASISFUNCTIES VAN DE KNOPPEN

- 1 AAN / UIT: Schakelt de voeding aan / uit
- 2 Modus: Druk op deze toets om automatisch drogen (Dru) of ontvochtigen (Dehu) in te stellen
- 3 Vergrendel: Druk om de toetsen te vergrendelen
- 4 Instellen: Om ononderbroken bedrijf (CO) of de gewenste vochtigheidsgraad in te stellen
- 5 Druk samen op de toetsen "Nachtmodus" indicatielampje te doven. (Uitgezonderd het lampje van het KINDERSlot.)
- 6 Swing: Druk om de luchtuitlaatklep te regelen
- 7 Snelheid: Druk om de snelheid van de ventilator in te stellen
- 8 Timer: Aan / Uit timerinstelling

WERKING

- 1** Wanneer de stekker van de eenheid in een stopcontact wordt gestoken zijn er 2 pieptonen hoorbaar. Het display zal leeg blijven totdat er op de Aan/Uit-toets gedrukt wordt.

- 2** **Druk op "MODE" om de ontvochtigingsmodus (Dehu) of de droogmodus (Dry) in te stellen.**
 - (1) In de Dry-modus verschijnt het Dry-symbool samen met CO (ononderbroken) op het display. De snelheid van de ventilator zal oplopen tot de hoogste snelheid (enkel beschikbaar in de Dry-modus). Deze verhoogde snelheid van de ventilator is belangrijk om zaken sneller te drogen. We raden ook aan om de luchttuitlaatklep in de swing-modus te plaatsen om te helpen bij het sturen van de lucht naar het object dat moet gedroogd worden.
 - (2) Wanneer de "Dehu"-modus geselecteerd is. U kan op INSTELLEN drukken om een gewenste relatieve luchtvochtigheid te selecteren (40%~50%~60%~70%~CO). Er is ook een optie CO beschikbaar, CO staat voor ononderbroken, waarbij de machine niet zal stoppen bij een bepaalde relatieve luchtvochtigheid maar verder zal gaan met drogen ongeacht de relatieve vochtigheidsgraad in de kamer.

- 3** **KINDERSLOT**

Druk gedurende 3 seconden op de toets "VERGRENDELEN" om de vergrendelfunctie te activeren. Alle functietoetsen zijn vergrendeld. Druk nogmaals gedurende 3 seconden op de toets VERGRENDELEN om deze functie uit te schakelen.

- 4** **Druk op "INSTELLEN" om de gewenste relatieve luchtvochtigheid te selecteren 40%~50%~60%~70%~CO.**

De aanbevolen instelwaarde voor de vochtigheid is 50%. Wanneer het toestel bijvoorbeeld detecteert dat de huidige omgevingsvochtigheid groter is dan of gelijk aan 55%RH zal het toestel aanschakelen en zal de ventilator aan hoge snelheid draaien, wanneer het toestel detecteert dat de huidige omgevingsvochtigheid lager is dan of gelijk aan 49%RH zal de compressor stoppen en de ventilator draaien aan lage snelheid, het indicatielampje van de voeding zal branden.

- 5** **SWING: Druk op deze toets om de swingfunctie aan/uit te schakelen.**

Druk op "SWING" om de swingfunctie van de luchttuitlaatklep te activeren. Druk opnieuw om deze functie te stoppen.

- 6** **SNELHEID**

Druk op "SNELHEID" om de werkingssnelheid van de ventilator in te stellen op "Hoge snelheid" of "Lage snelheid".

- 7** **TIMER (Aan of Uit)**

De stekker van het toestel moet in een stopcontact zitten en het toestel moet van voeding voorzien worden.

Druk, wanneer het apparaat UIT-geschakeld is op het bedieningspaneel (het display en alle LED's zullen UIT zijn), herhaaldelijk op de toets TIMER om het aantal uren (1H/2H/4H/8H) te selecteren die zullen voorbijgaan vooraleer het toestel wordt AAN-geschakeld.

Om het toestel UIT te schakelen:

Druk, wanneer het apparaat AAN-geschakeld is op het bedieningspaneel, herhaaldelijk op de toets TIMER om het aantal uren (1H/2H/4H/8H) te selecteren die zullen voorbijgaan vooraleer het toestel wordt UIT-geschakeld.

8 INDICATIELICHTBALK

- (1) Wanneer de machine in werking is zal het blauwe lampje branden.
- (2) Wanneer de watertank vol is zal het oranje lampje en het indicatielampje tank "Vol" branden

9 NACHTMODUS

Wanneer het apparaat in werking is en de lichtknop tegelijkertijd ingedrukt wordt biept de buzzer een maal. Het digitale display, LED licht en blauwe decoratie licht zijn uit maar het power licht is aan. (Opmerking: het child lock licht is aan als het apparaat in de child lock modus is.) Wanneer er opnieuw op de lichtknop gedrukt wordt biept de buzzer een maal. Het digitale display werkt normaal, desbetreffende modus of functie lichten werken normaal.

WATERTANK VOL

Wanneer de watertank vol is zal het toestel automatisch uitschakelen en een zoemer zal 10 maal hoorbaar zijn. Het indicatielampje "aan" en "tank vol" zal branden. Het ontvochtigingsproces zal enkel opnieuw starten als de condensaat tank leeg werd gemaakt en opnieuw geplaatst is. Zodra deze opnieuw correct geplaatst is zal de LED doven. Probeer het vlottermechanisme NIET aan te passen of te verwijderen; dit zou kunnen leiden tot het overlopen van de tank.

GEHEUGENFUNCTIE

- 1** Wanneer de eenheid uitgeschakeld is en in stand-by staat zal het toestel de laatste instelling herinneren wanneer het terug aangeschakeld wordt.
- 2** In geval van een stroomonderbreking zal het toestel automatisch terug aanschakelen met de instellingen die geselecteerd werden voorafgaand aan de stroomonderbreking.
- 3** Wanneer gebruikers de functies "kinderslot" en "timer" instellen zal het toestel uitschakelen wanneer de tijd verstreken is maar de kinderslotfunctie zal pas uitgeschakeld worden wanneer het toestel opnieuw start.

AUTOMATISCH ONTDOOIEN

Wanneer de machine werkt bij lage omgevingstemperaturen kan de verdamper aanvriezen. Om het koelsysteem te beschermen is dit toestel uitgerust met een automatische ontdooifunctie.

FUNCTIE VOOR HET BESCHERMEN VAN DE COMPRESSOR

Dit toestel is uitgerust met een functie voor het beschermen van de compressor wat betekent dat de ventilator 3 minuten zal draaien vooraleer de compressor ingeschakeld wordt.

FUNCTIE VOOR HET DETECTEREN VAN EEN LEK VAN HET KOELMIDDEL

De functie voor het detecteren van een lek van het koelmiddel zal het toestel automatisch uitschakelen indien er een lek gedetecteerd wordt. Het digitale display zal flikkeren en de toetsen zullen niet reageren totdat de eenheid opnieuw opgestart wordt.

PERMANENTE WATERAFVOER

Een afvoerslang met diameter van 15mm is inbegrepen. Plaats de afvoerslang in de uitlaat en voer de slang naar een geschikt afvoerpunt.

LUCHTFILTER

De ontvochtigers zijn uitgerust met een 3-laags filter om de lucht die in de ruimte circuleert te filteren.

Het 3-laags filterpakket bestaat uit een gasfilter en (een apart verpakt) 3M™ HAF- en actief koolfilter. Deze filters moeten volgens de aanwijzingen worden geplaatst, voordat de ontvochtigers worden gebruikt.

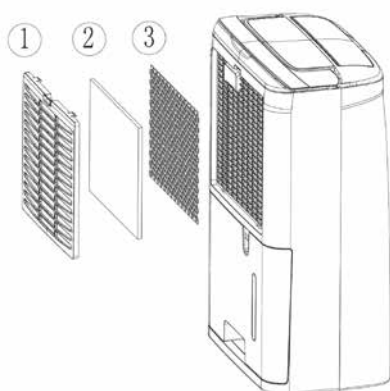

- 1** Gasfilter; voor het verwijderen van grotere stofdeeltjes.
- 2** 3M™ HAF-filter; om ongezonde deeltjes uit de lucht te verwijderen, zoals pollen, bacteriën, dierlijke huidschilfers en stof.
- 3** Actief koolfilter; om geuren te verwijderen.

FILTERS REINIGEN, INSPECTEREN OF VERVERGEN

FILTERS VERWIJDEREN:

- Verwijder het waterreservoir (zie hoofdstuk AFVOEROPTIES)
- Verwijder het gasfilter door met 2 of 3 vingers stevig op de bovenkant ervan te drukken. Het gasfilter zal buigen, zodat de twee bevestigingshaakjes aan de bovenkant van het filter uit de gaatjes kunnen worden getrokken. Het gasfilter is nu los en kan eenvoudig worden verwijderd.
- Nu zijn het 3M™ HAF-filter en het actief koolfilter zichtbaar. Verwijder beide filters.

Het gasfilter moet regelmatig schoongemaakt worden met een stofzuiger om blokkering van de luchtstroom te voorkomen. Dit filter hoeft niet regelmatig te worden vervangen.

Nieuw filter



Vernieuwing van filter aanbevolen

Het actief koolfilter kan indien stoffig schoongemaakt worden met een stofzuiger maar dient gelijktijdig met het 3M™ HAF filter vervangen te worden.



OPMERKINGEN

- Gebruik het apparaat nooit zonder gasfilter!
- De unit gebruiken zonder actief koolfilter en/of 3M™ HAF filter is niet schadelijk voor de ontvochtiger. In dat geval worden ongezonde stoffdelen niet verwijderd.
- Vervangend filterpakket is verkrijgbaar bij uw dealer / www.qlima.com

FILTERS TERUGPLAATSEN:

- Plaats een nieuw 3M™ filter en een nieuw actief koolfilter. Het actief koolfilter in het binnenste deel van het apparaat, het 3M™ filter aan de buitenkant van het apparaat.
- Plaats de 2 haakjes aan de onderkant in de betreffende gaatjes, en plaats de bovenste twee haakjes in de bijbehorende gaatjes. Druk met 2 of 3 vingers lichtjes bovenop het gasfilter, zodat het iets doorbuigt.

AFVOEROPTIES

OPTIE 1 HANDMATIG LEGEN

Opmerkingen:

- Verwijder de opvangbak niet als het apparaat in bedrijf is of net gestopt is. Anders kan er water op de vloer druppen.
- Gebruik de slang niet als u de opvangbak gebruikt om het water op te vangen. Als de slang is aangesloten, wordt het water hierdoor afgevoerd in plaats van naar de opvangbak.

- 1 Houd de handgreep aan de onderkant van de wateremmer vast en trek deze uit het toestel in de richting van de pijl.
- 2 Maak de emmer leeg door de handgreep aan de onderkant van de emmer met één hand vast te nemen en de bovenkant van de emmer met de andere hand.
- 3 Plaats de opvangbak terug in de ontvochtiger in de richting van de pijl.

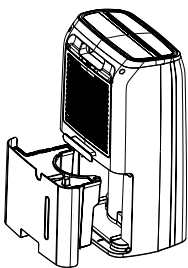

OPTIE 2 AFVOERSLANG EN ZWAARTEKRACHT

- 1 Gebruik de meegeleverde slang.
- 2 Verwijder de opvangbak uit het apparaat volgens de instructies.
- 3 Rijg de afvoerslang door het mondstuk en zorg dat hij goed vastzit.
- 4 Plaats de opvangbak terug. Zorg dat de afvoerslang door het afvoergat van de opvangbak gaat en naar beneden gericht is. Leid de slang door het afvoergat in

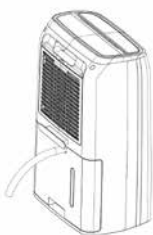

de bode en dek het gat af met een deksel. Let op: de afvoerslang mag niet worden afgeknepen, anders kan het water niet worden afgevoerd.

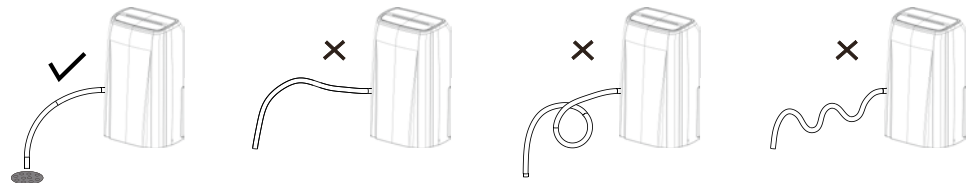

OPMERKING!

Als u de afvoerslang wilt verwijderen, zorg dan dat u een opvangbak bij de hand hebt om onder het mondstuk te plaatsen.

REINIGING EN ONDERHOUD



WAARSCHUWING:

- Schakel de ontvochtiger uit en trek de netvoeding uit het contact voordat u hem gaat schoonmaken. Anders loopt u het risico een elektrische schok op te lopen.
- Was de ontvochtiger niet met water, dit kan leiden tot elektrische schokken.
- Gebruik geen vluchtige vloeistoffen (zoals thinner of waterbenzine) om de ontvochtiger te reinigen.
Dit kan het uiterlijk van uw ontvochtiger beschadigen.

1

Rooster en behuizing

Om de behuizing schoon te maken:

Als er stof op de behuizing ligt, gebruik dan een zachte doek om de behuizing af te stoffen. Als de behuizing erg vuil (vet) is, gebruikt u een mild afwasmiddel om hem te reinigen.

Om het rooster schoon te maken: Gebruik een stofwischer of borstel.

VERZORGING AAN HET EINDE VAN HET SEIZOEN

- Trek de stekker uit het stopcontact.
- Reinig het luchtfilter en de behuizing.
- Reinig stof en obstakels van de ontvochtiger.
- Leeg de opvangbak.

PROBLEMEN OPLOSSEN

- Controleer het volgende alvorens technische ondersteuning te contacteren.

Probleem	Oorzaak	Oplossing
De eenheid werkt niet.	De voedingsspanning is niet aangesloten.	Steek de stekker in een stopcontact.
Het toestel ontvochtigt niet.	De watertank is vol.	Verwijder het water uit de tank.
	De watertank werd niet op de juiste positie geplaatst.	Plaats de watertank op de juiste positie.
	Het luchtfilter is geblokkeerd.	Reinig het luchtfilter.
	De temperatuur of de relatieve vochtigheidsgraad in de kamer waarin het toestel werkt is te laag.	Het is normaal dat het toestel niet ontvochtigt onder deze omstandigheden
De ontvochtiger werkt maar vermindert de relatieve vochtigheidsgraad onvoldoende.	De ruimte is te groot.	We raden het gebruik van een ontvochtiger met grotere capaciteit aan.
	Er zijn teveel bronnen van vocht.	We raden het gebruik van een ontvochtiger met grotere capaciteit aan.
	Er is te veel ventilatie.	Verminder de ventilatie (zoals door het sluiten van ramen en deuren.)

GARANTIEVOORWAARDEN

U krijgt op uw ontvochtiger twee jaar garantie vanaf de aankoopdatum. Binnen deze periode worden materiaal- en fabricagefouten kosteloos verholpen.

Hierbij gelden de volgende regels:

- Alle verdere aanspraken op schadevergoeding, inclusief gevolgschade, worden niet gehonoreerd.
- Reparatie of vervanging van onderdelen binnen de garantietermijn leidt niet tot verlenging van de garantie.
- De garantie geldt niet wanneer veranderingen zijn aangebracht, niet-originele onderdelen zijn gemonteerd of reparaties zijn verricht door derden.
- Onderdelen die aan normale slijtage onderhevig zijn vallen buiten de garantie.
- De garantie geldt uitsluitend als u de originele, gedateerde aankoopbon overlegt en als daarop geen veranderingen zijn aangebracht.
- De garantie geldt niet bij schade ontstaan door handelingen die afwijken van die in de gebruiksaanwijzing zijn vermeld of door verwaarlozing.
- De verzendkosten en het risico van het opsturen van de ontvochtiger of onderdelen daarvan, komen altijd voor rekening van de koper.

Om onnodige kosten te voorkomen, raden wij u aan eerst altijd zorgvuldig de gebruiksaanwijzing te raadplegen. Wanneer deze geen uitkomst biedt, breng de ontvochtiger dan ter reparatie naar uw dealer.



Werp elektrische apparatuur niet weg bij het huisvuil; lever het in op de daarvoor aangewezen plaats. Neem contact op met de plaatselijke autoriteiten voor informatie waar apparatuur kan worden ingeleverd. Wanneer elektrische apparaten worden weggegooid op de vuilstort of in de dump, kunnen gevaarlijke stoffen in het grondwater en in de voedselketen terecht komen met alle gevolgen voor de gezondheid. Bij de vervanging van oude apparaten door nieuwe is de leverancier wettelijk verplicht zonder kosten het oude apparaat voor vernietiging in te nemen. Batterijen niet in het vuur werpen, daar deze kunnen exploderen of gevaarlijke vloeistoffen kunnen uitstoten. Indien u de afstandsbediening vervangt of vernietigt, de batterijen uitnemen en deze conform de geldende wetgeving weggooien daar deze schadelijk zijn voor het milieu.

Milieu-informatie: Deze apparatuur bevat gefluoreerde broeikasgassen zoals opgenomen in het Protocol van Kyoto. De apparatuur mag alleen worden gerepareerd of gedemonteerd door professioneel, geschoold personeel.

Deze apparatuur bevat koelmiddel R134a in de hoeveelheid als aangegeven in bovenstaande tabel. Laat R134a niet ontsnappen in de atmosfeer: R134a is een gefluoreerd broeikasgas met een broeikasgaseffect (GWP) = 1300.

TECHNISCHE SPECIFICATIES

Model		D620	D625
Opgenomen vermogen (nom / max)	kW	0.26-0.32	0.30-0.37
Netspanning	V / Hz / Ph	220-240 / ~ 50 / 1	220-240 / ~ 50 / 1
Stroomsterkte	A	1.56	1.66
Ontvochtigingscapaciteit (ontvochtiging bij 30°C, 80% RH)	L / 24h	20	25
Ontvochtigingscapaciteit (ontvochtiging bij 27°C, 60% RH)	L / 24h	12	14
Inhoud waterreservoir	L	4	4
Luchtstroom (nom.) *	m ³ /h	160	173
Voor ruimtes tot *	m ³	100 - 130	140 - 165
Werkings temperatuur	°C	5 - 35	5 - 35
Automatisch ontdooien		ja	ja
Hygrostaat		ja	ja
Compressor type		Roterende	Roterende
Koudemiddel type / hoeveelheid	r / gr	R134a / 170	R134a / 184
Druk inlaat / uitlaat (max.)	MPa	2.5 / 9.5 (15.3)	3.3 / 11.7 (15.8)
Afmetingen (b x d x h)	mm	346 × 253 × 590	346 × 253 × 590
Netto gewicht	kg	13.2	14.0
Bruto gewicht	kg	14.4	15.2
Geluidsdruk niveau *	dB(A)	39	39
Beschermingsklasse	IP	IPX4	IPX4
Zekeringen		250V, 10A	250V, 10A

* Te gebruiken als indicatie

De fabrikant is het recht voorbehouden veranderingen door te voeren zonder voorafgaand bericht.

COMPONENTES IMPORTANTES

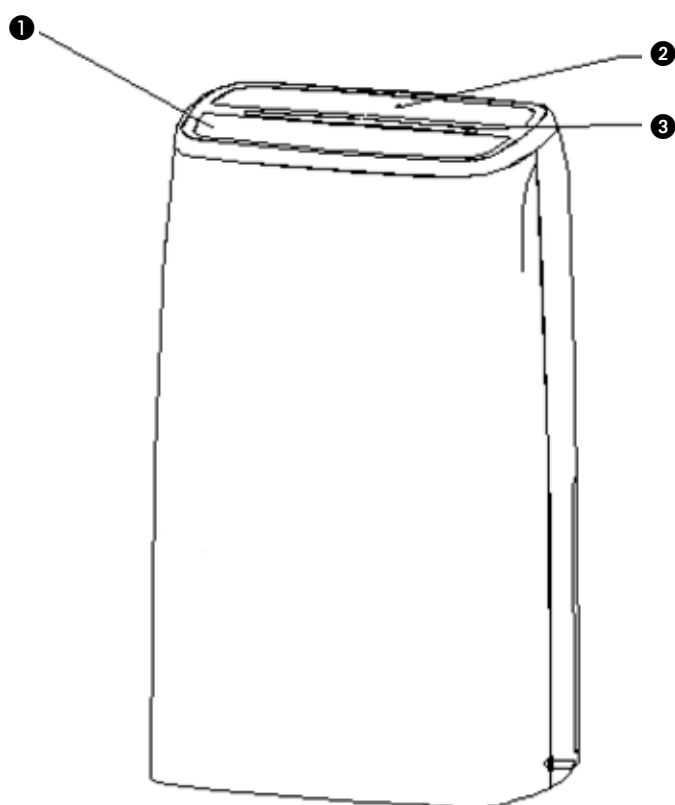

- ① Grelha de ventilação
- ② Painel de controlo
- ③ Barra da luz indicadora
- ④ Entrada de ar/filtro
- ⑤ Armazenamento do cabo
- ⑥ Reservatório de água
- ⑦ Ligação de drenagem contínua
- ⑧ Indicador do nível de água

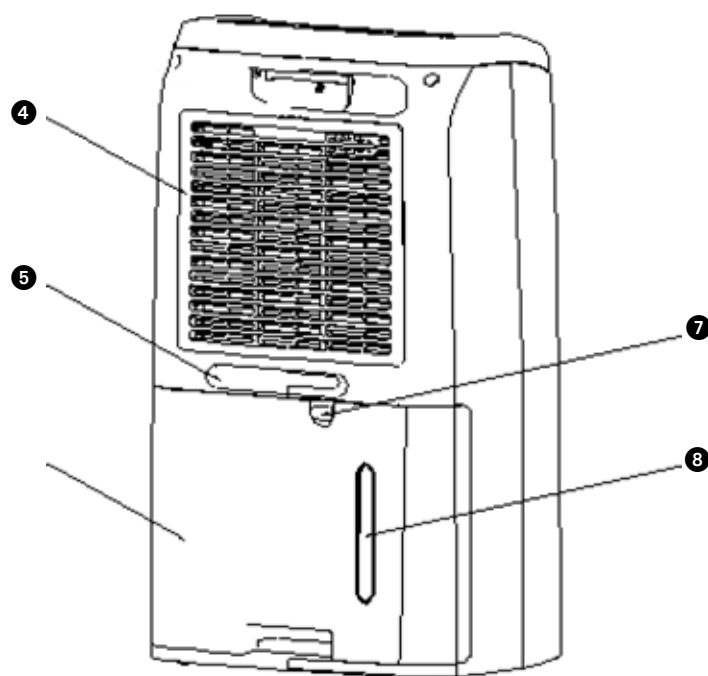

1 LEIA O MANUAL DO UTILIZADOR PRIMEIRO.

2 EM CASO DE DÚVIDAS, CONSULTE O SEU REVENDEDOR.

Leia atentamente este manual do utilizador antes de utilizar o aparelho e guarde-o para referência futura. Instale este dispositivo apenas quando estiver em conformidade com a legislação, normas e normas locais/nacionais. Este produto destina-se a ser utilizado como um desumidificador em casas residenciais e adequado apenas para ser utilizado em condições domésticas normais, no interior na sala de estar, cozinha, casa de banho e garagem. Este dispositivo adequa-se exclusivamente a tomadas com ligação à terra, tensão de ligação de 220-240 V~/50 Hz.

GERAL

- Para obter o melhor desempenho do desumidificador, não o coloque perto de um radiador ou outras fontes de calor.
- Certifique-se de que todas as janelas estão fechadas para obter a eficiência máxima.
- A capacidade do desumidificador depende da temperatura e da humidade na divisão. A temperaturas mais baixa, é removida uma menor quantidade de humidade.
- Certifique-se de que o filtro de rede é mantido limpo. Evita um consumo energético desnecessário e garante a máxima eficiência.
- Se a fonte de alimentação for interrompida, o desumidificador reinicia depois de três minutos. O atraso automático protege o compressor.



IMPORTANTE

O dispositivo TEM de ter sempre uma ligação à terra. Não pode ligar o dispositivo se a fonte de alimentação não estiver ligada à terra. A ficha tem de ser sempre de fácil acesso quando o dispositivo está ligado. Leia estas instruções atentamente e siga as indicações.

Antes de ligar a unidade, verifique o seguinte:

- A alimentação de tensão deve corresponder com a tensão de alimentação referida na placa de classificação.
- A tomada e a fonte de alimentação devem ser adequadas para a corrente indicada na placa de classificação.
- A ficha no cabo do dispositivo deve encaixar na tomada de parede.
- O dispositivo deve ser colocado numa superfície plana e estável.

O fornecimento de eletricidade ao dispositivo deve ser verificado por um profissional reconhecido se possuir quaisquer dúvidas quanto à compatibilidade.

- Este aparelho não se destina a ser utilizado por pessoas (incluindo crianças) com capacidades físicas, sensoriais ou mentais reduzidas ou falta de experiência e conhecimento, a menos que sejam supervisionadas ou instruídas sobre a utilização do aparelho por uma pessoa responsável pela sua segurança.
- Este dispositivo é fabricado de acordo com os padrões de segurança CE. No entanto, deve ter cuidado, como com qualquer outro dispositivo elétrico.

- Não cubra a grelha de entrada e/ou saída de ar.
- Esvazie o reservatório de água antes de mover a unidade.
- Nunca deixe o dispositivo entrar em contacto com produtos químicos.
- Nunca mergulhe a unidade em água.
- Não coloque objetos nas aberturas do dispositivo.
- Retire sempre a ficha da fonte de alimentação elétrica antes de limpar ou substituir a unidade ou os componentes da unidade.
- Nunca utilize uma extensão para ligar o dispositivo à fonte de alimentação elétrica. Se não estiver disponível uma tomada de parede adequada com ligação à terra, peça que um electricista reconhecido instale uma.
- As crianças devem ser supervisionadas para garantir que não brincam com o aparelho.
- Quaisquer reparações devem apenas ser realizadas apenas por um engenheiro de serviço reconhecido ou pelo seu fornecedor. Siga as instruções de utilização e manutenção, conforme indicado no manual do utilizador deste dispositivo.
- Retire sempre a ficha da unidade da tomada de parede quando não estiver em utilização.
- Se o cabo de alimentação estiver danificado, tem de ser substituído pelo fabricante, o respetivo departamento de atendimento ao cliente ou pessoas com qualificações equivalentes para evitar perigos.
- Este aparelho pode ser utilizado por crianças com idade igual ou superior a 8 anos e pessoas com capacidades físicas, sensoriais ou mentais reduzidas ou falta de experiência e conhecimento se forem supervisionadas ou instruídas sobre a utilização do aparelho de forma segura e compreendendo os perigos envolvidos.
- As crianças não devem brincar com o aparelho.

- A limpeza e a manutenção do utilizador não devem ser feitas por crianças sem supervisão.

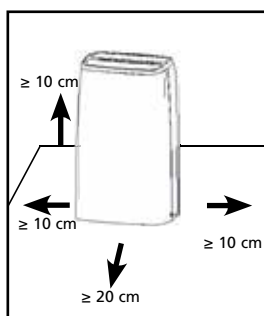

ATENÇÃO!

- Nunca utilize o dispositivo com um cabo de alimentação, ficha, quadro ou painel de controlo danificado. Nunca prenda o cabo de alimentação ou deixe que entre em contacto com extremidades afiadas.

ATENÇÃO!

- O incumprimento das instruções pode causar a anulação da garantia deste dispositivo.

PAINEL DE CONTROLO

- Estado de funcionamento ambiente mais baixo: 5 °C/40% de humidade relativa
- Estado de funcionamento ambiente mais elevado: 35 °C/90% de humidade relativa

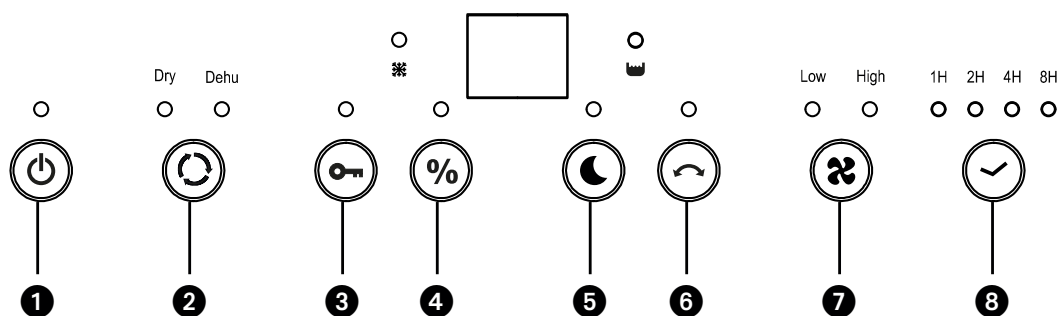



NOTA!

- O reservatório de água deve ser instalado corretamente para o desumidificador operar.
- Não retire o reservatório enquanto a unidade está a funcionar.
- Caso pretenda utilizar o tubo flexível de drenagem para efetuar a drenagem da água, instale o tubo flexível de acordo com a secção "Método de drenagem".
- Sempre que premir o botão no painel de controlo irá ouvir um sinal sonoro.
- Ao ligar a unidade, o indicador de funcionamento permanece LIGADO. O indicador de funcionamento permanece DESLIGADO no estado em espera.

FUNÇÕES E NOME DOS TECLADOS

1. Ligar/desligar (On/Off): ligar/desligar a alimentação
2. Modo (Mode): prima o botão para definir a secagem automática (Dry) da desumidificação (Dehu).
3. Lock (Bloqueio): prima para bloquear as teclas
4. Definir (Set): para definir o funcionamento contínuo (CO) ou o nível de humidade desejado.
5. Prima o botão "Modo noturno" para desligar a luz indicadora (exceto a luz de bloqueio para crianças).
6. Oscilação (Swing): prima para controlar a grelha de ventilação

- 7  Velocidade (Speed): prima para definir a velocidade da ventoinha
- 8  Temporizador (Timer): ligar/desligar o temporizador

FUNCIONAMENTO DO TECLADO

- 1 Quando a unidade está ligada a uma tomada, é possível ouvir dois sinais sonoros. O visor permanece em branco até o botão On/Off ser premido.
- 2 **Prima "MODE" para definir o sensor de humidade (Dehu) ou o modo de secagem (Dry)**
(1) No modo Dry, o símbolo Dry aparece juntamente com CO (contínuo) no visor. A velocidade da ventoinha aumenta até à quarta velocidade máxima da ventoinha (apenas disponível no modo Laundry). Esta velocidade superior da ventoinha é fundamental para secar as coisas mais depressa. Também recomendamos ativar o modo de grelha de ventilação oscilante para ajudar a mover o ar pelo item a ser seco.
(2) Com o modo "Dehu" selecionado, pode premir SET para selecionar a humidade relativa desejada (40%~50%~60%~70%~CO). Também há a opção de CO que significa contínuo e que a máquina não para a uma humidade relativa específica, mas continuará a secar independentemente da humidade relativa da divisão.
- 3 **CHILD LOCK (Bloqueio para crianças)**
Prima o botão "LOCK" durante 3 segundos para ativar a função de bloqueio e todas as teclas de função ficam bloqueadas. Para desativar esta funcionalidade, prima LOCK novamente durante 3 segundos.
- 4 **Prima SET para selecionar a humidade desejada 40%~50%~60%~70%~CO.**
O valor de humidade recomendado é 50%. Por exemplo, quando o aparelho deteta que a humidade ambiente atual é superior ou igual a 55%RH, o aparelho arranca e a ventoinha funciona a alta velocidade. Quando o aparelho deteta que a humidade ambiente atual é inferior ou igual a 49%RH, o compressor para e a ventoinha funciona a baixa velocidade, a luz indicadora de alimentação acende.
- 5 **SWING (Oscilação): Prima o botão para ligar/desligar o desempenho de oscilação.**
Prima "SWING" para mover ou parar a grelha de ventilação de saída.
- 6 **Speed (Velocidade)**
Prima "SPEED" para selecionar o funcionamento da ventoinha a "High speed" (alta velocidade) ou "Low speed" (baixa velocidade).
- 7 **TIMER (Temporizador) (ligar ou desligar)**
O aparelho deve ser ligado à tomada e deve ser fornecida energia ao aparelho. Quando o aparelho desligado no painel de controlo (o visor e os LED estão desligados), prima o botão TIMER repetidamente para selecionar o número de horas (1H/2H/4H/8H) decorrido antes de o aparelho ligar.

Para desligar o aparelho:

Com o aparelho ligado no painel de controlo, prima o botão TIMER repetidamente para selecionar o número de horas (1H/2H/4H/8H) decorrido antes de o aparelho desligar.

8 BARRA DA LUZ INDICADORA

- (1) Quando a máquina está em funcionamento, a luz azul está acesa.
- (2) Quando o depósito de água está cheio, a luz laranja está acesa e a indicação de depósito "Full" acende.

9 MODO NOTURNO

Premir o botão luminoso quando a máquina está em funcionamento faz o sinal sonoro soar uma vez. O visor digital, a luz LED e a luz decorativa azul estão desligados, mas a luz de alimentação está ligada. (Nota: a luz do bloqueio para crianças está ligada se a máquina estiver no modo de bloqueio para crianças). Ao premir o botão luminoso novamente, o sinal sonoro soa uma vez. O visor digital funciona normalmente e as luzes do modo ou função correspondente são apresentadas normalmente.

DEPÓSITO DE ÁGUA CHEIO

Quando o depósito está cheio, o dispositivo desliga automaticamente e o sinal sonoro soa 10 vezes. A luz indicadora de "alimentação" e "depósito cheio" acendem. O processo de desumidificação reinicia apenas depois de o depósito de condensado ser esvaziado e reinstalado. Assim que for reinstalado corretamente, o LED desliga. NÃO tente modificar ou remover o mecanismo de flutuação. Pode resultar no transbordamento do depósito.

REINÍCIO AUTOMÁTICO

- 1** Se a unidade estiver desligada e no modo de espera, o dispositivo irá colocar em memória a última definição quando for novamente ligado.
- 2** No caso de falha de energia, a máquina reinicia automaticamente nas definições selecionadas antes da interrupção energética.
- 3** Se o utilizador definir as funções "child lock" (bloqueio para crianças) e "timer" (temporizador), o dispositivo desliga quando o tempo terminar, mas a função de bloqueio para crianças será desligada quando a unidade reinicia.

DESCONGELAMENTO AUTOMÁTICO

Quando a máquina está a funcionar a baixas temperaturas, o evaporador pode congelar. Para proteger o sistema de arrefecimento, este dispositivo possui uma função de descongelamento automático.

FUNÇÃO DE PROTEÇÃO DO COMPRESSOR

Este dispositivo possui uma função de proteção do compressor pelo que a ventoinha fica em funcionamento durante três minutos antes de o compressor arrancar.

FUNÇÃO DE DETEÇÃO DE FUGAS DE LÍQUIDO DE REFRIGERAÇÃO

A função de fugas de líquido de refrigeração desliga automaticamente o dispositivo se detetar qualquer fuga. O visor digital pisca e os botões não respondem até a unidade ser reiniciada.

DRENAGEM CONTÍNUA

Está incluído um tubo de drenagem de 15 mm. Insira o tubo de drenagem na saída de drenagem e prolongue o tubo até uma instalação de drenagem adequada.

FILTRO DO AR

Os desumidificadores estão equipados com um pacote de filtros de três camadas para limpar o ar ambiente circulado. O pacote de filtros de três camadas é composto por um filtro de rede e um filtro 3M™ HAF (embalado em separado) e filtro de carbono ativo. Estes filtros têm de ser colocados de acordo com as instruções antes de utilizar os desumidificadores.

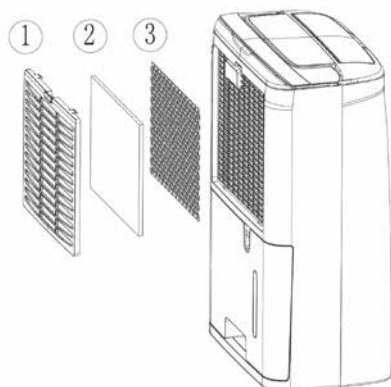

- 1** Filtro de rede: para remover partículas de pó maiores.
- 2** Filtro 3M™ HAF: para remover partículas prejudiciais de ar como pólen, bactérias, pelo dos animais e pó.
- 3** Filtro de cartões de carbono ativo: para remover odores.

PARA LIMPAR, INSPECIONAR OU TROCAR OS FILTROS:

REMOVER OS FILTROS:

- Retire o recipiente de água (consulte o capítulo "OPÇÃO DE DRENAGEM").
- Retire o filtro de rede premendo firmemente a parte superior do filtro de rede com dois ou três dedos. O filtro de rede dobra e os dois ganchos de fixação no lado superior do filtro de rede soltam-se dos orifícios correspondentes. O filtro de rede está agora separado e pode ser facilmente removido.
- Retire o agora visível filtro 3M™ HAF e o filtro de carbono ativo.

O filtro de rede tem de ser limpo regularmente com um aspirador para evitar obstruir o fluxo de ar. Não necessita de substituição periódica.

Novo filtro



Substituição recomendada do filtro

O cartão de carbono ativo pode ser limpo com um aspirador quando estiver empoeirado, mas tem de ser trocado ao mesmo tempo que o filtro 3M™ HAF.



NOTA!

- Nunca utilize o desumidificador sem o filtro de rede!
- Utilizar a unidade sem o cartão de carbono ativo e/ou o pacote de filtro 3M™ HAF não danifica o desumidificador. Nesse caso, o pó prejudicial não é removido.
- Os filtros sobressalentes estão disponíveis no seu revendedor. / www.qlima.com

REPOSICIONAR OS FILTROS:

- Reposicione o novo filtro 3M™ e o novo filtro de carbono ativo. O filtro de carbono ativo no lado mais interior da máquina, o filtro 3M™ no lado mais exterior da máquina.
- Coloque os dois ganchos da extremidade inferior nos orifícios dedicados, reposicione os dois ganchos da extremidade superior nos dois orifícios dedicados. O filtro de rede tem de ser dobrado ligeiramente. Isto é feito ao premir a parte superior do filtro de rede com dois ou três dedos.

OPÇÃO DE DRENAGEM

OPÇÃO 1 Esvaziamento Manual

Nota:

- Não retire o reservatório enquanto a unidade está a funcionar ou imediatamente após ter parado. Caso contrário, pode provocar a fuga de água no piso.
- Não utilize o tubo flexível se utilizar o reservatório de água para recolher água. Quando o tubo flexível está ligado, a água será drenada para o exterior em vez de ser drenada para dentro do reservatório.

- 1 Segure a pega na parte inferior do balde de água e retire-o seguindo a direção da seta.
- 2 Esvazie o balde agarrando a pega na parte inferior do balde com uma mão e segurando a parte superior do balde com a outra mão.
- 3 Instale novamente o reservatório no desumidificador de acordo com a direção da seta.

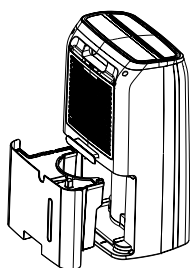

OPÇÃO 2 GRAVIDADE DO TUBO FLEXÍVEL DE DRENAGEM

- 1 Utilize a mangueira fornecida na embalagem.
- 2 Retire o reservatório da unidade conforme indicado.
- 3 Aperte o tubo flexível de drenagem no bocal e certifique-se de está instalado firmemente.
- 4 Instale novamente o reservatório. Certifique-se de que o tubo flexível de drenagem passa através do orifício de drenagem do reservatório e que é instalado no sentido descendente. Encaminhe o tubo flexível para o dreno no piso e, em seguida, proteja

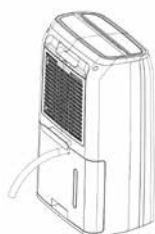

o orifício com uma tampa. Observe que o tubo flexível de drenagem não deve ser pressionado, caso contrário não consegue efetuar a drenagem da água.

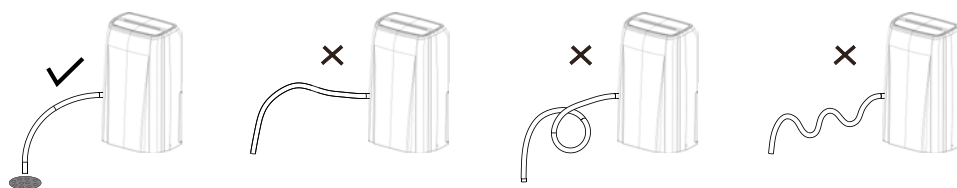

NOTA!

Quando pretende retirar o tubo flexível de drenagem, prepare um recipiente para recolher a água do bocal.

LIMPEZA E MANUTENÇÃO



ADVERTÊNCIA:

- Antes de limpar, desligue o desumidificador e desligue a alimentação. Caso contrário, irá provocar choques elétricos.
- Não lave o desumidificador com água, caso contrário irá provocar choques elétricos.
- Não utilize um líquido volátil (tal como diluente ou gasolina) para limpar o desumidificador.
Caso contrário, irá danificar o aspeto da unidade.

GRELHA E CAIXA

Para limpar a caixa:

quando existe pó no interior da caixa, utilize uma toalha macia para removê-lo. Quando a caixa possui muita sujidade (oleosa), utilize um detergente neutro para limpá-la. Para limpar a grelha: utilize um aspirador ou pincel.

CUIDADOS A TER APÓS UMA UTILIZAÇÃO SAZONAL

- Desligue a alimentação.
- Limpe o filtro do ar e a caixa.
- Limpe o pó e as obstruções do desumidificador.
- Esvazie o reservatório de água.

RESOLUÇÃO DE PROBLEMAS

- Verifique o seguinte antes de entrar em contacto com a assistência técnica.

Problema	Causas possíveis	Solução
A unidade não funciona.	A alimentação não está ligada	Insira a ficha na tomada.
O dispositivo não desumidifica.	O recipiente de água está cheio.	Retire a água do recipiente.
	O recipiente de água não foi colocado corretamente.	Coloque o recipiente de água na posição correta.
	O filtro de ar está obstruído.	Limpe o filtro de ar.
	A temperatura ou humidade relativa na divisão em que o dispositivo está em funcionamento é demasiado baixa.	É normal que o dispositivo não desumidifique nestas condições.
O desumidificador funciona, mas reduz pouco a humidade relativa.	A divisão é demasiado grande.	Recomendamos a utilização de um desumidificador com maior capacidade.
	Há demasiadas fontes de humidade.	Recomendamos a utilização de um desumidificador com maior capacidade.
	Há demasiada ventilação.	Reduza a ventilação (p. ex., feche as janelas e as portas).

CONDIÇÕES DE GARANTIA

O seu desumidificador possui uma garantia de dois anos a partir da data da compra. Todos os defeitos de materiais e fabrico serão reparados gratuitamente.

Aplica-se o seguinte:

- Todas as exigências de indemnização, incluindo os danos consequentes, não serão recebidas.
- As reparações ou substituições dos componentes durante o período de garantia não irão resultar numa extensão da garantia.
- A garantia irá expirar se forem realizadas alterações, se forem encaixados componentes não genuínos ou se o desumidificador for reparado por terceiros.
- Os componentes sujeitos a desgaste normal, como o filtro de ar, não são abrangidos pela garantia.
- A garantia é válida apenas mediante a apresentação do comprovativo de compra original, inalterado e com data.
- A garantia não abrange os danos causados pelas ações que se desviam das descritas no manual do utilizador ou por negligência.
- Os custos de transporte e os riscos envolvidos durante o transporte do desumidificador ou componentes devem ser sempre por conta do comprador

Para evitar despesas desnecessárias, recomendamos que primeiro leia atentamente o manual do utilizador. Se este não fornecer uma solução, leve o desumidificador ao distribuidor para reparação.

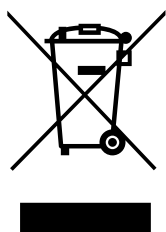

Não elimine aparelhos elétricos como resíduos municipais não triados, utilize instalações de recolha separada. Entre em contacto com o governo local para obter informações sobre os sistemas de recolha disponíveis. Se os aparelhos elétricos forem eliminados em aterros ou lixeiras, pode haver fuga de substâncias perigosas para as águas subterrâneas e a entrada destas na cadeia alimentar, prejudicando a sua saúde e bem-estar. Ao substituir aparelhos antigos por novos, o distribuidor é legalmente obrigado a devolver o aparelho antigo para eliminação gratuitamente. Não atire as pilhas para o fogo pois podem explodir ou libertar líquidos perigosos. Se substituir ou destruir o controlo remoto, retire as pilhas e elimine-as de acordo com os regulamentos aplicáveis pois são prejudiciais para o meio ambiente.

Informações ambientais: Este equipamento contém gases fluorados com efeito de estufa abrangidos pelo protocolo de Quioto. Só deve ser mantido ou desmontado por pessoal qualificado profissional.

Este equipamento contém fluido refrigerante R134a na quantidade indicada na tabela acima. Não ventile R134a para a atmosfera: R134a é um gás fluorado com efeito de estufa com um potencial de aquecimento global (GWP) = 1300.

ESPECIFICAÇÕES TÉCNICAS

Modelo		D620	D625
Consumo energético (nom/máx.)	kW	0,26-0,32	0,30-0,37
Fonte de alimentação	V/Hz/Ph	220-240/~ 50/1	220-240/~ 50/1
Corrente (nominal)	A	1,56	1,66
Capacidade de desumidificação (remoção de humidade) a 30 °C, 80% HR	l/24h	20	25
Capacidade de desumidificação (remoção de humidade) a 27 °C, 60% HR	l/24h	12	14
Capacidade do recipiente de água	l	4	4
Débito de ar (nom.)*	m ³ /h	160	173
Para divisões até*	m ³	100 - 130	140 - 165
Gama operacional	°C	5 - 35	5 - 35
Descongelamento automático		Sim	Sim
Higróstato		Sim	Sim
Tipo de compressor		Recíproco	Recíproco
Tipo/carga de fluido refrigerante	r / g	R134a / 170	R134a / 184
Sucção/descarga de pressão (máx.)	MPa	2,5 / 9,5 (15,3)	3,3 / 11,7 (15,8)
Dimensões (l x p x a)	mm	346 x 253 x 590	346 x 253 x 590
Peso líquido	kg	13,2	14,0
Peso bruto	kg	14,4	15,2
Nível de pressão sonora	dB(A)	39	39
Proteção da unidade	IP	IPX4	IPX4
Classificação do fusível		250 V, 10 A	250 V, 10 A

* para serem utilizados como indicação
 Sujeito a alterações sem aviso prévio.

POMEMBNI DELI

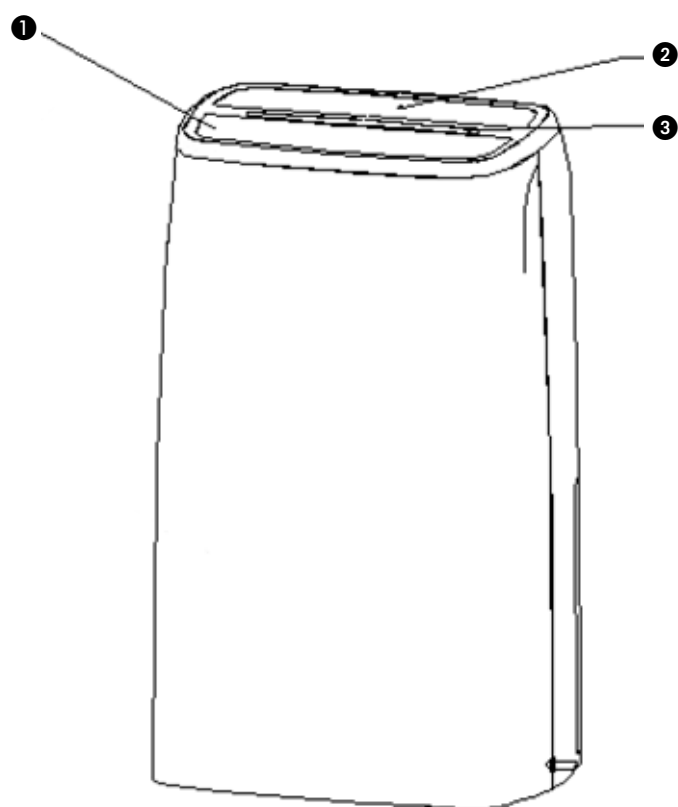

① Prezračevalne reže

② Vrh

③ Prečka z kazalnimi lučkami

④ Zračni vhod/filter

⑤ Predal za kabel

⑥ Posoda za vodo

⑦ Povezava za neprestano odvajanje vode

⑧ Kazalnik ravni vode

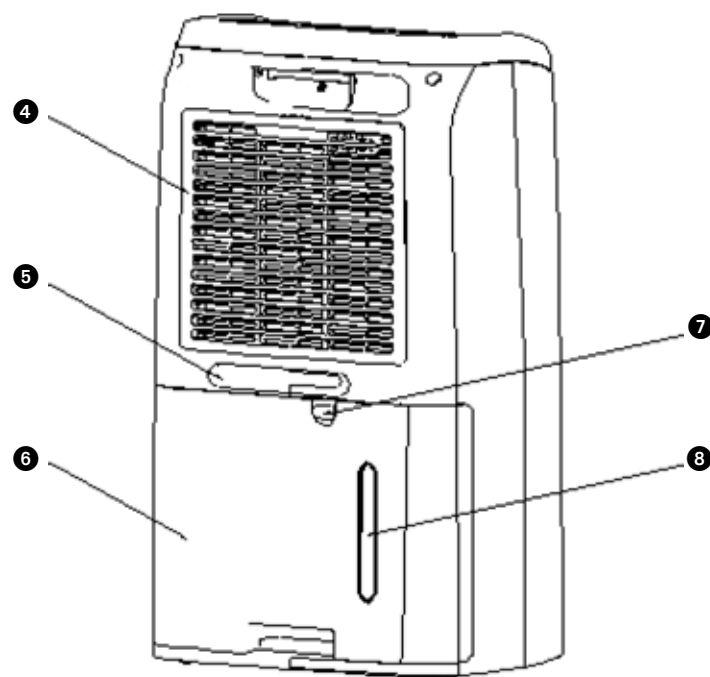

1. NAJPREJ PREBERITE NAVODILA ZA UPORABO

2. V PRIMERU NEGOTOVOSTI POKLIČITE SERVIS

Pred uporabo izdelka pazljivo preberite ta navodila za uporabo in jih shranite za nadaljnjo pomoč. Izdelek uporabljajte le, če je skladen z lokalno/nacionalno zakonodajo, predpisi in standardi. Ta izdelek je namenjen izključno uporabi kot razvlaževalec zraka v stanovanjih in stanovanjskih hišah in je primeren za uporabo v notranjih prostorih kot so dnevna soba, kuhinja, kopalnica ali garaža in v normalnih bivalnih pogojih. Enota je primerna za ozemljene vtičnice, priključitvena napetost 220-240 V. / ~50Hz.

SPLOŠNO

- Da bi lahko vaš sušilec zraka dosegel optimalni učinek, ga ne postavite blizu radiatorja ali katerega koli drugega vira toplote.
- Za maksimalno učinkovitost se prepričajte, da so vsa okna zaprta.
- Zmogljivost sušilca zraka je odvisna od temperature in vlažnosti v sobi. Pri nižjih temperaturah bo odstranjene manj vlage.
- Prepričajte se, da bo filter vedno čist. To preprečuje nepotrebno porabo električne energije in zagotavlja optimalno učinkovitost.
- Če je bilo napajanje prekinjeno, se bo sušilec zraka ponovno zagnal po treh minutah. Avtomatični zamik varuje kompresor.



POZOR

Naprava MORA biti vedno priključena na ozemljeno vtičnico. Če vtičnica ni ozemljena, naprave nanjo ne smete priključiti. Kadar naprava deluje, mora biti vtikač vedno lahko dostopen. Natančno preberite navodila in jim sledite.

Preden priključite enoto, preverite naslednje:

- napetost napajalnika se mora ujemati z označeno omrežno napetostjo.
- vtičnica in napajalnik morata biti ustrezna označenemu toku.
- vtikač naprave mora biti ustrezen stenski vtičnici.
- naprava mora biti postavljena na ploski in stabilni površini.

Kadar ste v dvomih, naj vtičnico preveri kvalificiran strokovnjak.

- Naprave naj ne uporabljajo osebe (tudi otroci) z zmanjšanimi fizičnimi, čutnimi ali duševnimi sposobnostmi, ali osebe s premalo izkušnjami in znanja, razen če jih nadzoruje ali jim daje navodila za uporabo naprave oseba, ki je odgovorna za njihovo varnost.
- Naprava ustreza CE varnostnemu standardu. Kljub temu pa morate biti pri uporabi pazljivi, kot s katero koli drugo električno napravo.
- Ne prekrivajte odprtino za dovajanje / odvajanje zraka.
- Pred premeščanjem naprave izpraznite vodni rezervoar.
- Pazite, da naprava ne pride v stik z različnimi kemikalijami.
- Naprave ne potaplajte v vodo.

- Ne vtikajte predmetov v odprtine enote.
- Pred čiščenjem enote ali menjavo njenih komponent vedno izvlecite električni vtikač iz električne vtičnice.
- Naprave nikoli ne priključite na električno omrežje s pomočjo električnega podaljška. V primeru, da nimate primerne, ozemljene vtičnice, naj vam jo namesti kvalificiran električar.
- Otroke imejte pod nadzorom, da se z napravo ne bi igrali.
- Popravila naj izvede le kvalificiran serviser ali vaš dobavitelj. Sledite navodilom za uporabo in vzdrževanje kot je prikazano v navodilih te naprave.
- Kadar naprave ne uporabljate električni vtikač vedno izvlecite iz električne vtičnice.
- Če je napajalni kabel poškodovan, ga mora zamenjati proizvajalec, služba za podporo strankam ali primerljivo usposobljena oseba, da se preprečijo nevarnosti.
- To napravo lahko uporabljajo otroci, starejši od 8 let, in osebe z zmanjšanimi fizičnimi, zaznavnimi ali duševnimi sposobnostmi ali s pomanjkanjem izkušenj in znanja, če delajo pod nadzorom, oziroma so prejeli navodila za varno uporabo naprave in razumejo tveganje, ki je pri uporabi prisotno.
- Otroci se z napravo ne smejo igrati.
- Otroci naprave ne smejo čistiti in vzdrževati, če niso pod nadzorom.



POZOR!

- Naprave ne uporabljajte, če so kabel, vtikač, ohišje ali kontrolna plošča poškodovani. Ne dopustite, da pride kabel v stik z ostrimi robovi.

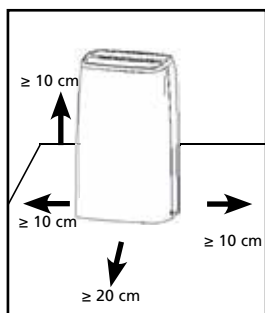

POZOR!

- V kolikor ne boste upoštevali navodil za uporabo, bo garancija naprave razveljavljena.

LUČKE NA KONTROLNI PLOŠČI

- Najnižje delovne vrednosti okolice: 5 °C/40–odstotna relativna vlažnost
- Najvišje delovne vrednosti okolice: 35 °C/90–odstotna relativna vlažnost

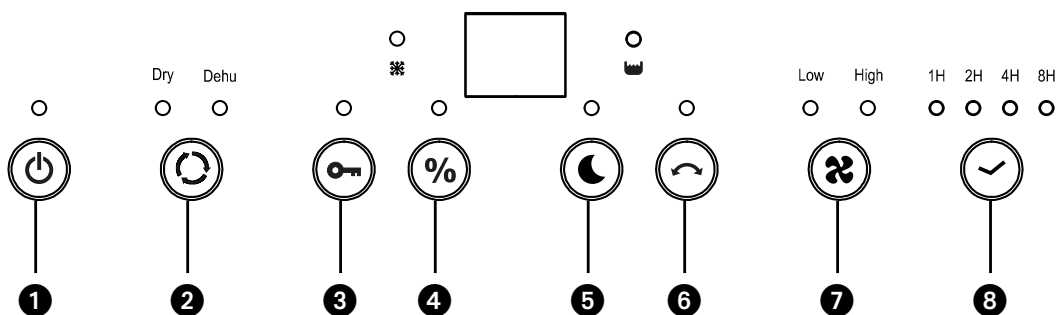

OPOMBA!

- Da bi razvlaževalnik lahko deloval, mora biti vedro za vodo nameščeno pravilno.
- Posode ne odstranite, medtem ko enota deluje.
- Če želite uporabiti gumijasto odtočno cev za odvajanje vode, morate cev namestiti v skladu s poglavjem »Postopek odvajanja vode«.
- Ob vsakem pritisku gumba na nadzorni plošči se sproži zvok »piska«.
- Ko enoto vklopite, je kazalnik delovanja VKLOPLJEN. Če je naprava v stanju pripravljenosti, je kazalnik delovanja IZKLOPLJEN.

OSNOVE FUNKCIJE GUMBOV

- 1 On/OFF (VKLOP/IZKLOP): vklopite/izklopite napajanje.
- 2 Mode (Način): pritisnite gumb za nastavitev samodejnega sušenja (Dru) razvlaževanja (Dehu).
- 3 Lock (Zakleni): pritisnite, da bi zaklenili tipke.
- 4 % Set (Nastavi): za nastavljanje neprestanega delovanja (CO) ali želene ravni vlažnosti.
- 5 S pritiskom na gumb za nočni način delovanja izklopite signalno lučko (razen lučke otroške ključavnice).
- 6 Swing (Obrat): pritisnite ga za nadzorovanje prežračevalnih rež.
- 7 Speed (Hitrost): pritisnite ga za nastavitev hitrosti ventilatorja.
- 8 Timer (Časovnik): vklop/izklop nastavljanja časovnika.

DELOVANJE

- 1 Ko enoto priključite v električno vtičnico, se sprožita 2 piska. Zaslon ostane prazen, dokler ne pritisnete gumba za vklop/izklop napajanja.

- 2 Pritisnite gumb »MODE« (Način) za nastavev humidistata (Dehu) ali načina sušenja (Dry).**
- (1) V načinu sušenja (Dry) se na zaslonu prikaže simbol Dry skupaj s simbolom CO (neprestano). Hitrost ventilatorja se poveča na največjo (na voljo samo v načinu sušenja). Ta višja hitrost ventilatorja je ključnega pomena za hitrejše sušenje predmetov. Priporočamo tudi aktiviranje načina nihanja prezračevalne reže, kar pomaga premikati zrak po predmetu, ki ga sušite.
- 2) Kadar je izbran način »Dehu«. S pritiskom gumba SET izberete ciljno relativno vlažnost (40 %~50 %~60 %~70 %~CO). Obstaja tudi možnost CO, kar pomeni neprestano delovanje med katerim se stroj ne bo zaustavil pri določenem nivoju vlažnosti, temveč bo nadaljeval s sušenjem, ne glede na relativno vlažnost prostora.
- 3 OTROŠKA KLJUČAVNICA**
- Če gumb »LOCK« pritisnete za 3 sekunde, se sproži funkcija zaklepanja. Vse funkcijske tipke so zaklenjene. Gumb LOCK še enkrat pritisnite za 3 sekunde, da funkcijo dezaktivirate.
- 4 S pritiskom gumba »SET« (Nastavi) nastavite zeleno vlažnost 40 %~50 %~60 %~70 %~CO.**
- Priporočena nastavljena vlažnost je 50 %. Če naprava zazna, da je trenutna vlažnost okolice, na primer, 55 % RV, se naprava zažene, ventilator pa deluje z visoko hitrostjo. Če naprava zazna, da je trenutna vlažnost okolice, enaka ali manjša od 49 % RV, se kompresor zaustavi, ventilator deluje z majhno hitrostjo in se vklopi kazalna lučka.
- 5 SWING (OBRAT): PRITISNITE GUMB ZA VKLOP/IZKLOP FUNKCIJE NIHANJA.**
- Za aktiviranje funkcije nihanja prezračevalnih rež pritisnite »SWING«. Če želite funkcijo zaustaviti, gumb pritisnite še enkrat.
- 6 SPEED (HITROST):**
- Gumb "SPEED" pritisnite za izbiro delovanja ventilatorja pri "veliki" ali "nizki hitrosti".
- 7 ČASOVNIK (VKLOP ALI IZKLOP)**
- Napravo je treba povezati z omrežno električno vtičnico, prek katere se bo napravi dovajalo elektriko.
- Ko je naprava IZKLOPLJENA, na nadzorni plošči (zaslon in vse svetleče diode bodo IZKLOPLJENE), večkrat pritisnite gumb TIMER, da izberete število ur (1H/2H/4H/8H), ki bodo pretekle, preden se naprava VKOPI.
- Za IZKLOP naprave:
- Ko je naprava VKLOPLJENA, na nadzorni plošči večkrat pritisnite gumb TIMER, da izberete število ur (1H/2H/4H/8H), ki bodo pretekle, preden se naprava IZKOPI.
- 8 PREČKA Z KAZALNIMI LUČKAMI**
- (1) Kadar naprava deluje, sveti modra lučka.
- (2) Kadar je rezervoar za vodo poln, oranžna lučka sveti in začne svetiti tudi kazalna lučka »Full« (Polno).
- 9 NOČNI NAČIN**
- Za izklop kazalne lučke pritisnite skupaj gumba SET in ION. (to ne vključuje lučke OTROŠKE ključavnice)

VODA DO ROBA

Ko je rezervoar poln, se naprava samodejno izklopi, brenčać pa se sproži 10-krat. Kazalni lučki za »napajanje« in »poln rezervoar« začneta svetiti. Postopek razvlaževanja se znova zažene šele, ko se rezervoar za kondenzat izprazni in namesti nazaj. Ko se rezervoar namesti nazaj, se svetleča dioda izklopi. NE poskušajte spremeniti ali odstraniti mehanizma plovca; s tem lahko povzročite prelivanje čez rob rezervoarja.

FUNKCIJA POMNILNIKA

- 1 Če je enota izklopljena in v načinu pripravljenosti, se v pomnilniku shrani zadnja nastavitve, ki se uporabi ob ponovnem vklopu.
- 2 V primeru odpovedi napajanja se naprava samodejno znova zažene z istimi nastavitvami kot pred prekinitvijo napajanja.
- 3 Če uporabnik nastavi funkciji »otroške ključavnice« in »časovnika«, se naprava izklopi, ko čas poteče, funkcija otroške ključavnice pa se izklopi, ko se enota zažene znova.

SAMODEJNO ODTAJANJE

Kadar stroj deluje v nizkih temperaturah, lahko hlapilnik zamrzne. Naprava ima funkcijo samodejnega odtajanja za zaščito hladilnega sistema.

FUNKCIJA ZAŠČITE KOMPRESORJA

Ta naprava je opremljena s funkcijo zaščite kompresorja, tako da ventilator deluje 3 minute, preden se vklopi tudi kompresor.

FUNKCIJA ZAZNAVANJA PUŠČANJA HLADILNEGA SREDSTVA

Funkcija zaznavanja puščanja hladilnega sredstva samodejno izklopi napravo v primeru zaznanega puščanja. Digitalni zaslon utripa, gumbi pa ostanejo neodzivni, dokler enote ne zaženete ponovno.

NEPRESTANO ODVAJANJE VODE

15-milimetrska cev za odvajanje vode je priložena. Cev za odvajanje vode vstavite v izhod in jo razgrnite do primerne odtočne elementa.

ZRAČNI FILTER

Modela sta opremljena s sistemom 3-slojnih filtrov za čiščenje zraka, ki kroži po prostoru. Komplet filtrov je sestavljen iz krovnega protiprašnega filtra in (ločeno pakiranih) protibakterijskega 3M™ HAF filtra, ter filtra z aktivnim ogljem. Pred uporabo naprave filtre namestite skladno s temi navodili.

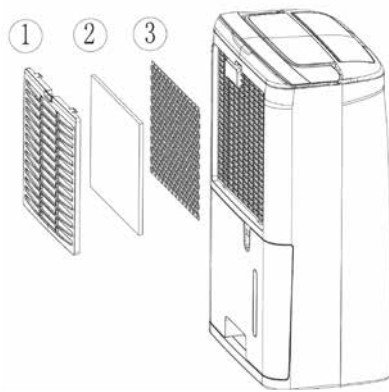

- 1** Krovni protiprašni filter za odstranjevanje večjih prašnih delcev.
- 2** Protibakterijski filter 3M™ HAF za odstranjevanje zdravju škodljivih delcev iz zraka, kot so cvetni prah, bakterije živalski prhljaj in prah.
- 3** Filter z aktivnim ogljem za odstranjevanje neprijetnih vonjav.

ČIŠČENJE, PREGLEDOVANJE ALI MENJAVANJE FILTROV:

ODSTRANJEVANJE FILTROV

- Izvlecite zbiralnik vode (oglejte si poglavje IZPUST VODE IN POLN ZBIRALNIK VODE).
- Izvlecite krovni protiprašni filter tako, da vrh filtra z dvema ali tremi prsti močno potisnete navzdol. Krovni protiprašni filter se bo upognil, zgornja varnostna zatiča pa bosta pogledala iz odprtin v kateri sta zataknjena. Krovni filter sedaj lahko preprosto odstranite.
- Zdaj odstranite protibakterijski filter 3M™ HAF in filter z aktivnim ogljem.

Krovni protiprašni filter v izogib oviranemu pretoku zraka redno čistite s sesalcem. Krovnega protiprašnega filtra ni potrebno menjavati.

Nov filter



Priporočljiva menjava filtra

Kadar je filter z aktivnim ogljem prašen, ga lahko očistite s sesalcem, vendar ga je vedno potrebno zamenjati takrat, kadar menjate 3M™ HAF filter.



VEDITE!

- Razvlaževalca ne uporabljajte brez krovnega protiprašnega filtra!
- Uporaba razvlaževalca brez 3M™ HAF filtra in/ali brez filtra z aktivnim ogljem le-tega ne bo poškodovala. Vendar pa takrat mikroorganizmi niso nevtralizirani in neprijetne vonjave niso odstranjene.
- Primerne pakete filtrov za zamenjavo dobite pri uvozniku www.Qlima.si

PONOVNA NAMESTITEV FILTROV

- Namestite nova protibakterijski filter 3M™ in filter z aktivnim ogljem. Filter z aktivnim ogljem namestite najgloblje v napravo, filter 3M™ pa povsem na vrhu.
- Spodnji in zgornji par zatičev namestite v ustrezne odprtine. Krovni protiprašni filter bo v ta namen potrebno rahlo upogniti. To storite tako, da nanj z dvema ali tremi prsti pritisnete na vrhu.

MOŽNOST ODVAJANJA VODE

1. MOŽNOST: ROČNO PRAZNJENJE

Opombe:

- Posode ne odstranite, medtem ko enota deluje ali tik po tem, ko se enota zaustavi. V nasprotnem primeru lahko nekaj vode po kapljicah steče na tla.
- Ne uporabljajte gumijaste cevi, če vodo zbirate s posodo za vodo. Kadar je gumijasta cev priključena, se vodo odvaja skozi cev in ne v posodo.

- 1 Primate ročaja na obeh straneh posode za vodo in posodo potegnite ven v smeri puščice.
- 2 Posodo izpraznite, tako da z eno roko primete ročaj na spodaj posode, z drugo roko pa dno posode.
- 3 Posodo namestite nazaj v razvlaževalnik v smeri, ki jo kaže puščica.

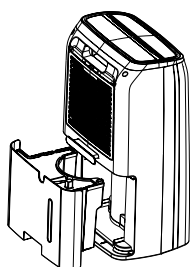

2. MOŽNOST: GUMIJASTA ODTOČNA CEV ZA ODVAJANJE PO NAČELU TEŽNOSTI

- 1 Na za to predviden priključek natakните vodno cev (priložena napravi) tako.
- 2 Posodo odstranite iz enote, kot je opisano v navodilih.
- 3 Gumijasto odtočno cev navlecite na šobo in poskrbite, da bo dobro pritrjena.
- 4 Posodo za vodo namestite nazaj. Poskrbite, da bo gumijasta odtočna cev speljana skozi odtočno odprtino posode in bo usmerjena navzdol. Gumijasto cev speljite skozi talni odtočni jašek in nato odprtino pokrijte s pokrovom. Upoštevajte, da gumijasta odtočna cev ne smete biti stisnjena, drugače voda ne more odtekat.

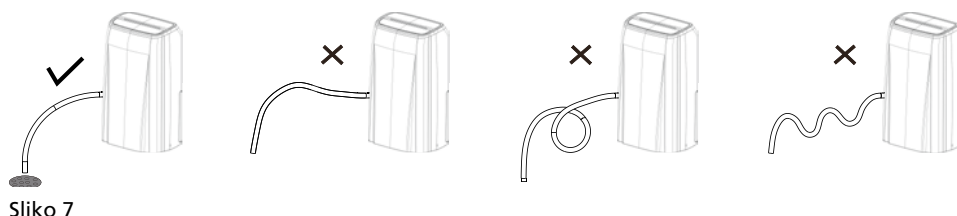

OPOMBA!

Če želite gumijasto odtočno cev sneti, pripravite zbiralno posodo za zbiranje vode iz šobe.

ČIŠČENJE IN VZDRŽEVANJE



OPOZORILO:

- Pred čiščenjem izklopite razvlaževalnik in odklopite električno napajanje. V nasprotnem primeru lahko pride do električnega udara.
- Razvlaževalnika ne čistite z vodo, drugače lahko pride do električnega udara.
- Za čiščenje razvlaževalnika ne uporabljajte vnetljivih tekočin (kot sta razredčilo ali bencin).

V nasprotnem primeru pride do poškodb videza enote.

1 Rešetka in ohišje

Čiščenje ohišja:

Če se na ohišju zbira prah, ga obrišite z mehko brisačo; Če je ohišje zelo umazano (zamaščeno), ga očistite z blagim detergentom.

Čiščenje rešetke: Uporabite metlico za prah ali krtačo.

SKRB ZA ENOTO PO KONCU SEZONE UPORABE

- Odklopite električno napajanje.
- Očistite zračni filter in ohišje.
- Obrišite prah in ovirajoče elemente na vlažilniku.
- Izpraznite posodo za vodo.

ODPRAVLJANJE TEŽAV

- V nadaljevanju opisane težave niso vedno okvare.

Problem	Vzrok	Rešitev
Naprava ne deluje.	Napajalni kabel ni vključen.	Vključite napajalni kabel v vtičnico.
	Posoda za vodo je polna.	Odstranite vodo iz posode.
	Posoda za vodo ni bila pravilno nameščena.	Pravilno namestite posodo za vodo.
	Zračni filter je zamašen.	Očistite zračni filter.
Razvlažilec zraka dela, vendar zmanjšanje relativne vlage ni zadostno.	Temperatura ali relativna vlaga v prostoru, kjer naprava deluje, je prenizka	V teh pogojih je normalno, da naprava ne deluje.
	Prostor je prevelik.	Priporočamo uporabo razvlažilca z večjo zmogljivostjo.
	V prostoru je prevec izvorov vlage.	Priporočamo uporabo razvlažilca z večjo zmogljivostjo.
	V prostoru je prevec zracenja.	Zmanjšajte zracenje (npr. zagnite zavese in zaprite vrata).

GARANCIJSKI POGOJI

Za razvlažilec zraka velja dveletna garancija od dneva nakupa. Ves material ali napake v proizvodnji bodo popravljene zastonj.

Slednje velja za:

- Vsi zahtevki za povrnitev, vključno s posledičnimi poškodbami, ne bodo upoštevani.
- Kakršnakoli popravila ali nadomestitev posameznih delov v garancijskem obdobju, ne bodo povod za podaljšanje garancijskega obdobja.
- Garancijsko obdobje preneha veljati v primeru vsakršnih sprememb na napravi ali namestitvi delov, ki niso originalni ali v primeru, da je napravo popravljala tretja oseba.
- Deli, ki se pri uporabi raztrgajo, kot na primer zračni filter, niso pod garancijo.
- Garancija je veljavna le ob predložitvi originalnega nespremenjenega in z ustreznim žigom z datumom nakupa opremljenega računa.
- Garancija ne vključuje poškodb, ki so bile povzročene z dejanji, ki so v nasprotju z opisanimi v navodilih za uporabo ali ki so nastale zaradi zanemarjanja.
- Stroške pošiljanja in tveganja med pošiljanjem razvlažilca zraka ali posameznih delov, bo vedno poravnal kupec sam.

Da bi preprečili nepotrebne stroške, vam priporočamo, da najprej pozorno preberete navodila za uporabo. Če ne najdete ustrezne rešitve, odnesite vaš razvlažilec v popravilo k vašemu distributerju.

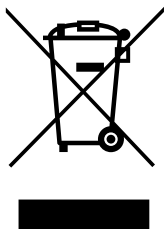

Izrabljenih električnih napravne odstranite med nerazvrščene komunalne odpadke, uporabite ločene zbiralnice. Za informacije o razpoložljivih sistemih zbiranja se obrnite na lokalne oblasti. Če električne naprave odstranite na odlagališčih ali smetiščih, lahko pride do uhajanja nevarnih snovi v podtalnico in v verigo preskrbe s hrano, do škode za zdravje in dobro počutje. Pri zamenjavi starih naprav z novimi je trgovec pravno obvezan, da brezplačno vzame nazaj staro napravo v odstranjevanje. Baterij ne smete vreči v ogenj, saj lahko eksplodirajo ali pa se lahko sprostijo nevarne snovi. Če daljinski upravljalnik zamenjate ali uničite, prej odstranite baterije in jih zavržite v skladu z veljavnimi predpisi, saj predstavljajo škodo okolju.

Okeljevarstveni zaznamek: Naprava vsebuje fluorirane toplogredne pline opisane v Kjotskem protokolu. Servisira ali razstavi jo lahko le šolana oseba.

Naprava vsebuje plin R134a, ki je fluoriran toplogredni plin, s potencialno možnostjo segrevanja ozračja (GWP) = 1300. Zato ga ne spuščajte v ozračje.

TEHNIČNI OPIS

Model		D620	D625
Poraba energije (nom / max)	kW	0.26-0.32	0.30-0.37
Napajanje	V / Hz / Ph	220-240 / ~ 50 / 1	220-240 / ~ 50 / 1
Tok (nom.)	A	1.56	1.66
Zmogljivost razvlaževanja (Odstranjevanje vlage pri 32°C, 80%RH)	L / 24h	20	25
Zmogljivost razvlaževanja (Odstranjevanje vlage pri 27°C, 60%RH)	L / 24h	12	14
Velikost rezervoarja	L	4	4
Pretok zraka (nom.)*	m ³ /h	160	173
Za prostore do*	m ³	100 - 130	140 - 165
Področje delovanja	°C	5 - 35	5 - 35
Samodejno odmrzovanje		da	da
Higrostat		da	da
Model kompresorja		Reciprocating	Reciprocating
Hladilno sredstvo/ količina	r / gr	R134a / 170	R134a / 184
Pritisk vpih / izpih (max.)	MPa	2.5 / 9.5 (15.3)	3.3 / 11.7 (15.8)
Dimenzije (š x g x v)	mm	346 x 253 x 590	346 x 253 x 590
Neto teæa	kg	13.2	14.0
Bruto teæa	kg	14.4	15.2
Stopnja hrupa	dB(A)	39	39
Tip varovalke	IP	IPX4	IPX4
Varovalka		250V, 10A	250V, 10A

* Le za indikacijo



Distributed in Europe by PVG Holding B.V.

- Ⓛ Benötigen Sie weitere Informationen oder treten Probleme auf, besuchen Sie bitte unsere Website www.qlima.com, oder setzen Sie sich mit unserem Kundendienst in Verbindung (Telefonnummer auf www.qlima.com).
- Ⓜ For alle yderligere oplysninger eller ved eventuelle problemer med apparatet henvises til www.qlima.com eller det lokale Kundecenter (telefonnumre findes i www.qlima.com).
- Ⓝ Si necesita información o si tiene algún problema, visite nuestra página Web www.qlima.com, o póngase en contacto con el servicio cliente (hallará el número de teléfono en www.qlima.com).
- Ⓞ Si vous souhaitez obtenir des informations supplémentaires ou si vous rencontrez un problème, rendez-vous sur notre site Web (www.qlima.com) ou contactez notre service client (vous trouverez l'adresse et numéro de téléphone sur www.qlima.com).
- Ⓟ Jos haluat huoltoapua, lisätietoja tai laitteen kanssa tulee ongelmia, tutustu verkkosivustoon osoitteessa www.qlima.com tai kysy neuvoa PVG kuluttajapalvelukeskuksesta (www.qlima.com).
- Ⓠ If you need information or if you have a problem, please visit the our website (www.qlima.com) or contact our sales support (you find its phone number on www.qlima.com).
- Ⓡ Per informazioni e in caso di problemi, visitate il sito Web www.qlima.com oppure contattate il Centro Assistenza Clienti (per conoscere il numero di telefono, consultate www.qlima.com).
- Ⓢ Hvis du trenger informasjon, eller hvis du har et problem med produktet, kan du gå til nettsidene www.qlima.com. Alternativt kan du kontakte med PVG' forbrukertjeneste (telefonnummeret i www.qlima.com).
- Ⓣ Als u informatie nodig hebt of als u een probleem hebt, bezoek dan de onze website (www.qlima.com) of neem contact op met de afdeling sales support (adres en telefoon op www.qlima.com).
- Ⓤ Se necessitar de informações ou se tiver problemas, visite o Web site www.qlima.com ou contacte o Centro de Assistência (número de telefone o www.qlima.com).
- Ⓥ W przypadku problemów i w celu uzyskania szczegółowych informacji odwiedź stronę internetową Qlima dostępną pod adresem www.qlima.com lub skontaktuj się z Centrum kontaktów Qlima (www.qlima.com).
- Ⓦ Om du behöver service eller information eller har problem med apparaten kan du besöka www.qlima.com eller kontakta Qlima kundtjänst (du hittar telefonnumret på www.qlima.com).
- Ⓧ Če želite dodatne informacije, obiščite spletno mesto podjetja na naslovu www.qlima.com ali pokličite na telefonsko (www.qlima.com).
- Ⓨ Daha fazla bilgiye ihtiyaç duyarsanız veya bir soruyla karşılaşırsanız, www.qlima.com adresindeki Qlima Internet sitesini ziyaret edin veya ülkenizde bulunan Qlima müşteri merkeziyle iletişim kurun (telefon numarasını: www.qlima.com).